

使用说明书

电子坐便器（家用型）

产品型号 CH2F529WSC 本体部型号 CH2F529WSCS 便器部型号 CH2F529WSCX
C9

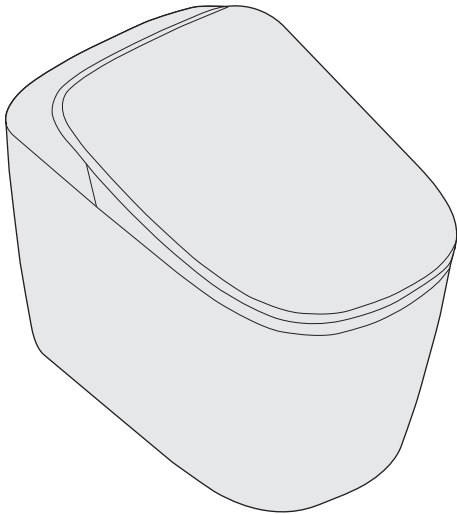

内含安装说明

衷心感谢您购买 Panasonic 产品。

- 请认真阅读此使用说明书后，正确安装、使用本产品。
- 使用前**请务必阅读第 2、11 ~ 13 页的“安全注意事项”**。
- 请委托具有制造商认可能力的专业人员安装、维护、维修本产品，并对电源以及安装、维护、维修后的家用电器进行安全检查和试运行。
- 若因未按使用说明书所示方法安装或安装时未使用指定部件而造成事故或伤害时，本公司概不负责。
- 本使用说明书中，CH2F529WSC 简称为 C9。
- 本产品可使用的最高海拔为 4000 米。
- 请在阅读后妥善保管此使用说明书，以备日后需要时查阅。
- 实物与插图、文字可能有差异，以实物为准。

执行国家标准：GB 4706.1-2005

GB 4706.53-2008

执行企业标准：Q/PHSHZ 001-2025



目次	页码
安全注意事项	2、11 ~ 13
安装注意事项	3
保养注意事项	3
安装方法	4
● 产品本体的安装	4
● 便器的安装	6
● 进水阀和进水软管的安装	7
● 遥控器的安装	8
● NFC 贴片的固定	8
● 试运行	9
● 玻璃胶填充	10
各部位名称及附属品	14
尺寸图	17
使用前请确认	18
基本使用方法	19
具体使用方法	21
● 便器冲水 / 便器自动冲水 / 闭盖冲水 / 臀洗（宽幅 / 集中）/ Smart Key	21
● 清洗强度 / 暖风温度 / 清洗位置 / 便座温度 / 温水温度 / 待机	22
● 移动 / 按摩清洗 / 便盖、便座的 电动开闭 / 便盖的自动开闭 / UV 除菌	23
● 泡沫功能	24
● 静音模式 / 停电冲水	25
● 柔光照明 / 男士小便指示灯 / 男士小便自动冲水 / 脚感功能	26
● 更换电池 / 着座润壁 / 智能节电	27
● 自动除臭 / 一键打扫 / 氛围灯	28
日常保养	29
预防冻结 · 长期不使用时	30
再使用时	31
定期点检	32
常见问题	33
故障判断	34
规格	封底

安全注意事项



请务必遵守



为避免造成人身危害或财产损失，请务必遵守以下内容。

■ 按错误使用时造成的危害或损害的程度区分，可分为以下等级。

 警告	表示如不可避免，则可能导致死亡或严重伤害的某种潜在危害情况
 注意	表示如不可避免，则可能导致轻微或中度伤害的某种潜在危害情况

■ 用以下图示来分别说明希望遵守的内容。

	指不可进行的内容
	指必须执行的内容

 警告	
	注意：为避免由热断路器的误复位产生危险，器具不能通过外部开关装置供电，例如定时器，或者连接到根据功能有规则地进行通、断的电路 (以免因限温装置误复位而产生危险。)
	如果电源软线损坏，为了避免危险，必须由制造商、其服务机构或类似的专业人员更换 (以免触电或引起火灾。) 需确保可靠连接至建筑物中固定设置的良好保护接地上。接地导线连接处如为不同金属时，应采取防止电化腐蚀的措施。 (以免发生故障和漏电时触电。) →请委托专业人员进行接地作业。 器具只能与随机配送的电源装置一同使用

安装注意事项

提示

- 请务必使用随器具附带的新软管组件，旧软管组件不能重复利用。
- 使用水压范围为 0.05 MPa（流动时）~ 0.75 MPa（静止时），并且流量不低于 10 L/min。（若供水条件达不到上述要求，产品性能将受到影响。）
- 本产品不应安装在易燃易爆物品附近。
- 安装前须检查安装部位的强度，确保家用电器可靠固定。
- 安装前须检查用电情况。如有安全隐患，请立即委托专业人员采取解决措施。
- 本产品所连接的下水管必须连接到污水系统。
- 家用电器安装过程中不应破坏建筑物的承重结构以及建筑物内已有的水、电、燃气等管线。
- 请勿在家用电器安装现场进行金属焊接与切割作业。
- 在本产品安装完成之前，请勿插入电源，否则会引起故障。
- 本产品内的残留水冻结时，请将本产品放置到温暖的房间内，待融化后再进行安装。
- 请确保卫生间墙面、地面施工已完成。
- 请确保本产品的“本体部”和“便器部”均已入手后，再开始安装。
- 本产品已进行通水检查，取出产品时可能会有少量残留水滴流出，并非故障。
- 使用温度范围为 5℃ ~ 35℃（进水温度）、0℃ ~ 40℃（环境温度）。
- 本产品坑距为 305 mm/400 mm，请确保适用于您的卫生间。
- 安装所需工具及材料：锯子、铅笔、卷尺、水平尺、电钻、铁锤、管钳、活动扳手、十字及一字螺丝刀、防护眼镜、软布、生料带、防水胶、玻璃胶和压胶枪等。

保养注意事项

- ◆ 以下洗涤剂对产品的金属、塑料等部分会有腐蚀作用，可能会引起故障，请勿使用。
 - 酸性、碱性洗涤剂
 - 含研磨剂的洗涤剂
 - 汽油稀释剂
 - 工业洗涤剂
- ◆ （喷嘴保养除外）维护前，应从插座上拔下插头或通过其他等效方式断开电源，并等待家用电器冷却至室温。
- ◆ 定期点检（每 5 年）委托专业人员
请委托售后服务进行点检（有偿服务）。对于使用时间较长的产品，即使在使用上没有故障，也需要进行定期点检，以确保安全。

提示

- 清洗便器时请勿将洁厕剂沾到便器以外部位上。另外，挥发性气体对产品的金属、塑料等部分有伤害，请尽量用较短时间清洁便器。
- 在潮湿环境下使用时，请用换气扇等及时排出湿气。（以免产品发生故障。）
- 为防止卫生间内部与产品排水管内部产生压力差而导致便器冲水时水花飞溅或有臭气从排水管逆排而出，请打开窗户确保充分通风。
- 请勿使用含有研磨剂的刷子或金属刷子。

安装方法

步骤 1

产品本体的安装

1. 从卡爪内取出导线和连接管

- 撕除喷嘴伸出口和导线的固定胶带。

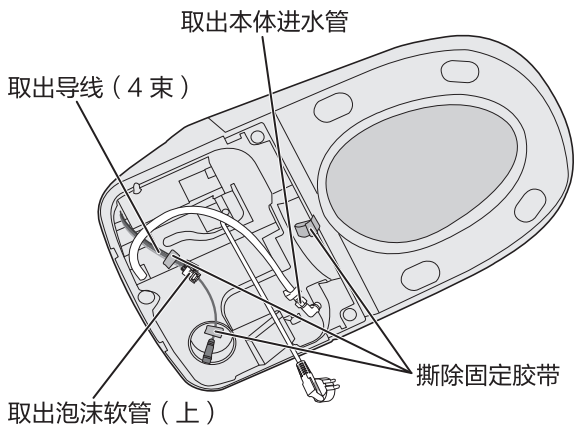

2. 连接泡沫软管后放下本体

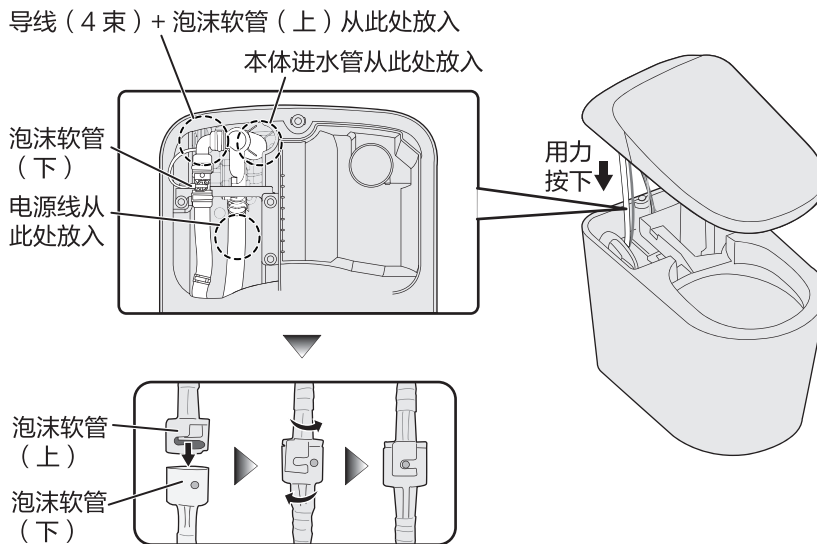

注意

- 将本体放置到便器上时，请务必如左图所示将电源线和导线从指定位置放入。
(以免夹伤电源线和导线。)

3. 连接本体进水管和导线

1. 连接阻垢器与本体进水管

注意：若不正确安装会造成严重漏水。

- ① 如图将阻垢器插入本体连接口后，将快速卡扣正确插入阻垢器与本体的连接部到底（直到听到“啪”一声）。

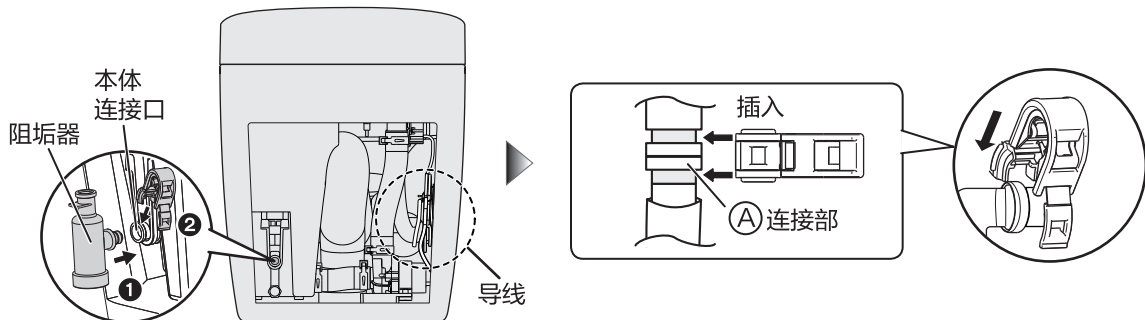

注意

- 请勿损坏阻垢器。（以免漏水。）

安装方法 (续)

步骤 1

产品本体的安装 (续)

- ② 如图将本体进水管笔直插入阻垢器连接口后,将快速卡扣正确插入本体进水管与阻垢器的连接部到底(直到听到“啪”一声)。(若不笔直,则可能损坏 O 型圈。)

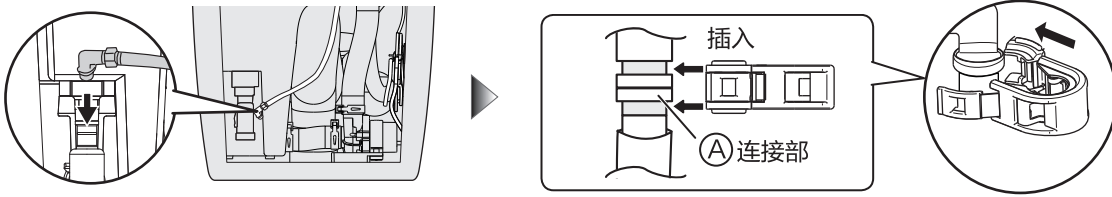

注意

- 出厂时上图处装有 O 型圈,请确认没有脱落、移位。
- O 型圈不可附着灰尘。(以免漏水。)
- 请勿损坏(剪断、划伤等)本体进水管。(以免漏水。)

- ③ 转动上述两处快速卡扣至易看清的位置,再切实扣紧快速卡扣(直到听到“啪”一声)。

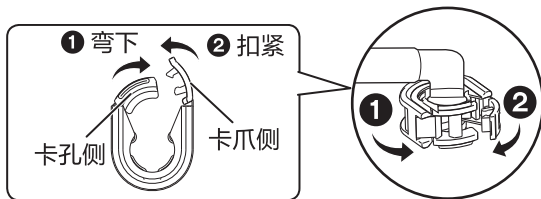

- ④ 分别握住阻垢器和本体进水管,轻轻转动对应连接部的快速卡扣确认转动时没有障碍。
• 若转动时有障碍,说明尚未安装正确。

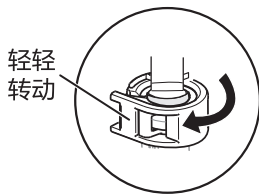

请务必确认

- 确认快速卡扣是否已切实固定。
- 分别轻轻拉动阻垢器和本体进水管,确认不会脱离本体。

关于快速卡扣

要求

- 卡爪扣不上时,说明 (A) 连接部未插到底,请切实插好并扣紧快速卡扣。

错误连接例

- ※ 卡爪若未切实扣紧,快速卡扣会松脱,造成严重漏水。

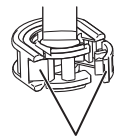

卡扣未扣紧

2. 连接接插件 (3 组)

- 注意要插到底,直到听到“啪”一声。

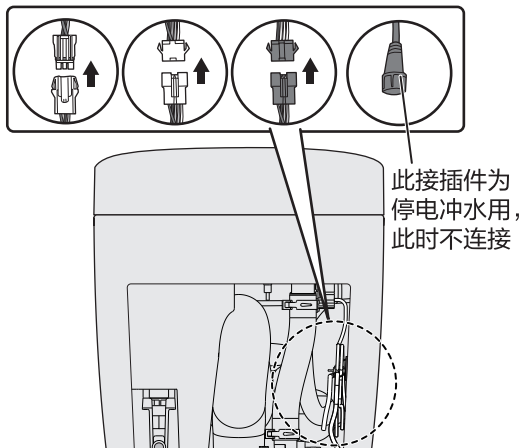

此接插件为
停电冲水用,
此时不连接

4. 安装本体固定螺栓

固定螺栓垫片

装饰盖

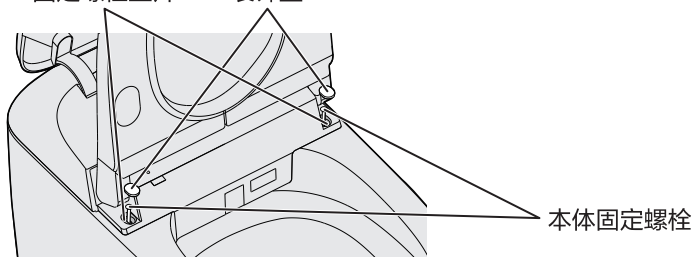

安装方法（续）

步骤 2 便器的安装

1. 关闭自来水总阀。
2. 将地面下水管沿完工地面锯断，并去除下水管周围的污物。
3. 如下图所示测量坑距，确认所购便器适用。

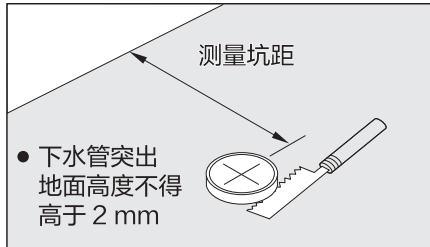

4. 如下图所示，用铅笔在地面上作 1 个钻孔标记。在标记位置处钻直径为 10 mm、深度为 55 mm 的安装孔，将膨胀管埋入安装孔内。（影响防水层时，请用防水胶等修补）

关于 a 处尺寸：

305 mm 坑距时：a=142 mm
400 mm 坑距时：a=237 mm

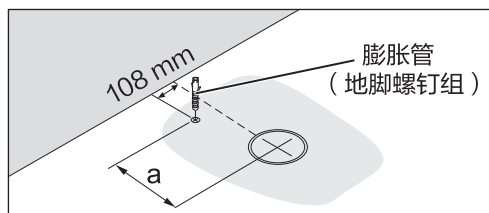

5. 安装油泥

如下图所示安装油泥（注意下水侧和非下水侧对应的位置）

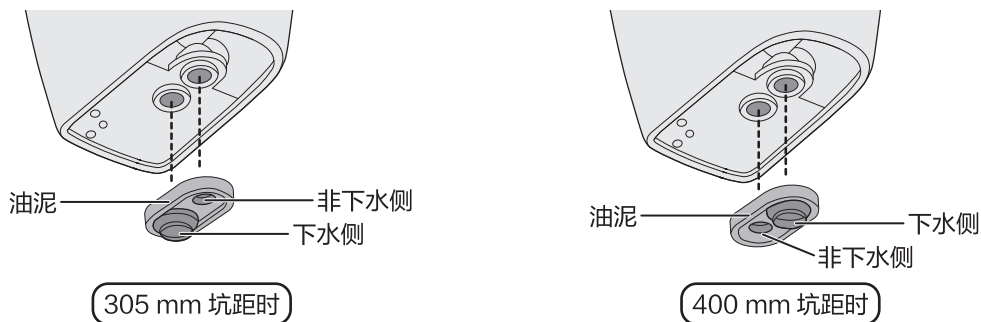

6. 放置便器

将油泥下水侧对准地面排污口，轻轻放下便器并适当调整位置使之配合充分。

要求

- 为防止被便器压住以及方便施工，放下便器时请注意将进水软管和电源线露在外面。

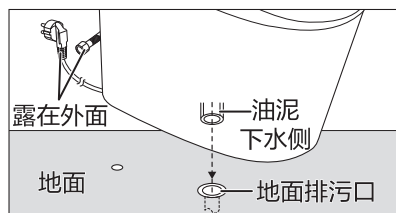

7. 如下图所示，将塑料垫片的平滑面朝上，套在六角螺钉上，然后将六角螺钉插入膨胀管中拧紧，再盖上装饰盖

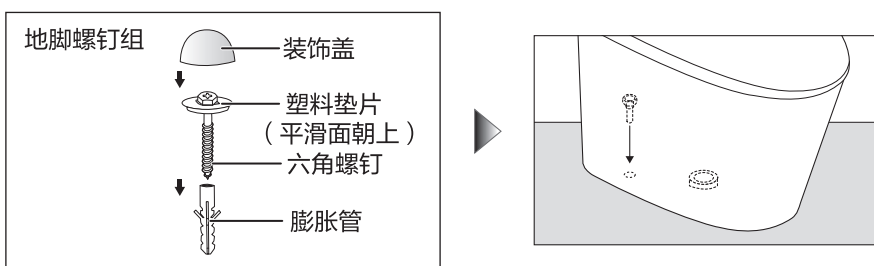

安装方法（续）

步骤 3

进水阀和进水软管的安装

1. 确认自来水总阀已关闭

2. 拆除墙面供水管上的旧进水阀，再安装产品附带的新进水阀

要求

- 安装时应在进水阀的进水口上缠绕适量的生料带。（以免漏水。）
- 安装完成后，进水阀的出水口应朝向易安装进水软管的方向。

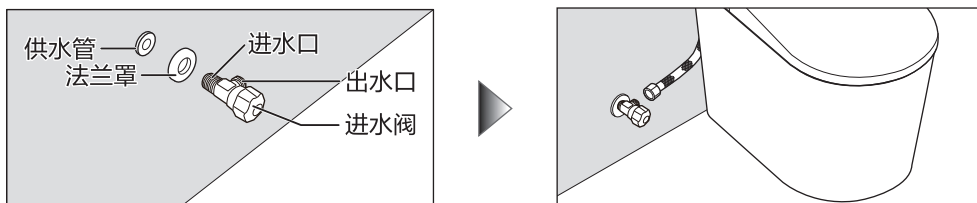

3. 将进水软管安装在进水阀上

要求

- 安装进水软管时不可使用生料带。（以免生料带夹在垫片上，导致漏水。）
- 安装时应保持进水软管平顺，避免过度扭曲、折弯、拉伸。（以免供水不畅或漏水。）

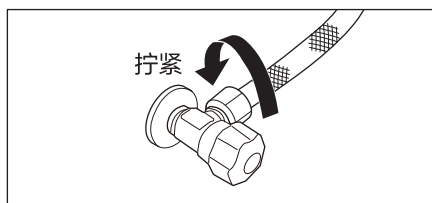

4. 确认无漏水

① 关闭进水阀

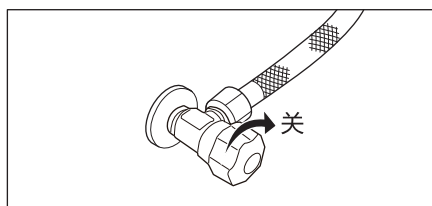

② 打开自来水总阀，再缓慢打开进水阀，确认各连接部无漏水。

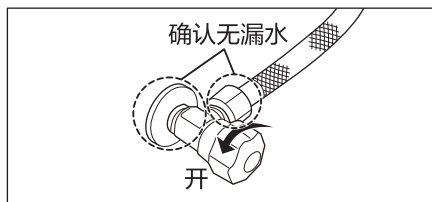

提示

- 进水阀难以拧动时，可借助扳手等工具。

安装方法 (续)

■ 若之前已经安装了本公司的电子坐便器或电子坐便盖产品，更换新机时请务必拆除原先的遥控器。
(以免因相互干涉而发生错误动作。)

1. 打开便盖，插入电源插头
 - 本体表示部的电源指示灯闪烁 10 秒钟后常亮。 亮灯——● ①
2. 取下遥控器挂板

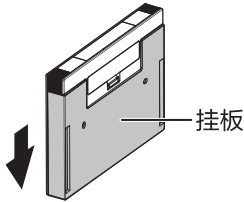

3. 遥控器中放入电池 (第 27 页)
为防止电池破裂或漏液，请务必遵守安全注意事项 (第 11 页)

4. 将遥控器 (挂板) 安装在墙上合适的位置

① 将挂板安装在墙上。

A. 可以直接拧螺丝的墙壁	B. 不能直接拧螺丝的墙壁		
● 各种胶合板等	● 瓷砖	● 水泥墙	● 石膏板
<p>● 用 2 根螺钉打进墙中</p>	<p>① 在墙上打 2 个孔 (直径 5.8 mm, 深 35 mm) ② 插入膨胀管 (遥控器安装螺钉组) ③ 打入安装螺钉 (遥控器安装螺钉组)</p>		

要求

● 遥控器双面胶不能用于长期固定，仅可用于临时固定。

② 将遥控器挂在挂板上。

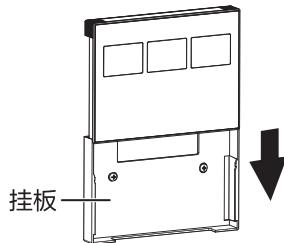

③ 确认遥控器不会轻易掉落。

1. 将 NFC 贴片从包装袋中取出
2. 去除贴片背面贴纸
3. 选择合适位置粘贴

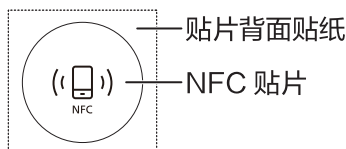

安装方法（续）

步骤6 试运行

1. 确认自来水总阀和进水阀已打开，确认电源插头已插上（电源指示灯亮灯） 亮灯——● ⏻
2. 关闭便盖自动开闭功能（第 23 页）
3. 打开便盖和本体上盖，用力按下本体操作部上的 **漏电测试** 2 秒以上 亮灯——● ⏻ 熄灭——○ ⏻
 - 漏电测试功能动作，电源被切断。
(本体表示部的漏电指示灯亮灯，电源指示灯熄灭)
4. 拔下电源插头（漏电指示灯熄灭） 熄灭——○ ⏻
5. 等待 5 秒钟后插上电源插头
(电源指示灯闪烁约 10 秒钟后，转为常亮。) 亮灯——● ⏻
6. 在便座下方铺上塑料薄膜等
7. 按下遥控器上的 **大**，确认便器周围无水渗出
 - 初次冲水时受管道内气压影响，可能产生飞溅现象，并非故障。
8. 按下遥控器上的 **座温** 和 **水温** 设定温度
指示灯亮灯——**低 ● ● ○ 高**
9. 向下用力按住便座右前部（听到“咔哒”声）的同时，按下遥控器上的 **回流** 或 **清洗**
 - 开始除臭。(有运转音)
 - 喷嘴附近有水流入便器。
 - 将手放在塑料薄膜上，确认能否喷出温水。
 - 按下遥控器上的 **停止**，停止清洗。(喷嘴收回后，有喷嘴自清洁的水流出。)
10. 插上电源插头（第 5 步）5 分钟后，用手触摸便座，确认便座已变暖
11. 取下塑料薄膜
12. 向下用力按住便座右前部（听到“咔哒”声）的同时，按下遥控器上的 **暖风**，
确认暖风功能，之后按下 **停止**
13. 添加发泡剂，确认泡沫功能是否正常（第 24 ~ 25 页）
14. 打开便盖自动开闭功能（第 23 页）



安装方法（续）

步骤 7

玻璃胶填充

- 试运行正常后，用玻璃胶填补便器跟地面之间的缝隙，使其更为美观。

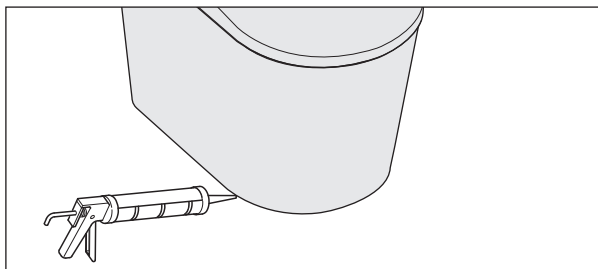

安装后请注意：

- 有可能发生冰冻或长期（1周以上）不使用时，请放去水。（第 30 页）



警告

请勿长时间使用暖风功能的“中”~“高”档

（以免烫伤。）

请勿将香烟等燃烧物接近产品

（以免引起火灾。）

请勿错误使用电池

- 请勿对电池充电
- 请勿对其进行加热、拆分，勿放入水或火里
- 请勿用金属丝等连接 ⊕ 和 ⊖
- 请勿与金属制的项链、发夹等放置在一起
- ⊕ 和 ⊖ 请勿装反
- 请勿混用新、旧电池以及种类不同的电池
- 请勿使用外壳已剥落的电池
- 请勿使用充电电池
- 请勿置于婴幼儿能碰到的地方
- 请勿破坏停电冲水电池盒（冲击、针刺等）

（以免电池漏液、发热、起火、破裂等，引起火灾或污染环境。）

* 为确保安全，电池包覆有一层外壳。剥开此外壳会造成触电或因短路引起火灾，因此请勿破坏外壳。

发泡剂箱内请勿添加指定之外的发泡剂（第 24 页）

（以免因发泡剂误入眼睛等造成人身伤害，或导致产品破损，造成触电。）

请勿错误使用电源线和电源插头

- 请勿损坏电源线、电源插头
例如：划伤、加工、靠近高温处、强行折弯、扭曲、拉伸、压放重物、捆扎
- 请勿使用破损的插头或松动的插座
- 请勿用湿手插拔电源插头
（以免触电或引起火灾。）

不应从带插座的灯头上引接电源供给家用电器

使用者不应自行改变低压断路器或剩余电流动作保护器的设定值

使用者不应以普通导电体或超出规定电流容量的熔断体替换家用电器和电源的熔断体

请勿将水或洗涤剂泼洒在本体及电源插头上

（以免触电或因短路引起火灾。）

请勿与自来水管以外的管道连接在一起

（以免引起膀胱炎、皮肤炎症等。）
（以免因腐蚀或附着异物而导致漏水。）

使用者不应自行拆卸家用电器，不应变更内部接线、部件和保护装置

（以免触电、起火以及因异常动作导致受伤。）

→需修理时请联系售后服务。

本产品不应在易燃易爆物品附近或类似环境中使用

从插座上拔下插头时，不对电源线施加拉力

延长线电源插座所接家用电器的总额定电流值，不应超过原固定插座或线路的额定电流值

器具不打算由存在肢体、感官或精神能力缺陷或缺乏使用经验和知识的人（包括儿童）使用，除非有负责他们安全的人对他们进行与器具使用有关的监督或指导





警告

须正确使用电源线和电源插头

- 须单独使用额定 10 A · 交流 220 V 的插座
- 使用过程中, 请将家用电器的电源插头完全插入电源插座中, 并保持电源插头与插座接触良好
- 须定期除去电源插头上的灰尘
- 当需要使用延长线电源插座时, 请使用符合国家标准要求的延长线电源插座 (以免触电或引起火灾。)

以下人群使用时, 须将便座或暖风的温度调到“低”或“关”

- 小孩、年长者、皮肤柔弱者、皮肤感觉迟钝者、自己无法进行温度调节者、服用了催眠药 (安眠药、感冒药) 者、醉酒、极度疲劳者 (以免因便座、暖风和皮肤某处长时间接触, 导致低温灼伤。)

产品出现异常噪声、异常气味、异常高温或故障时, 请立即停止使用, 关闭开关, 断开电源。同时关闭进水阀

- 本体或便座有裂痕或破损
 - 有异常声音或焦味
 - 拉动电源线时, 电源时通时断
 - 电源插头或电源线发热异常
 - 本体或操作部发热异常 (以免冒烟、起火或触电。)
- 请立即委托售后服务进行检修。

接受化疗、免疫缺陷等因免疫力极度低下而接受治疗者, 使用前请咨询医生 (以免给身体造成较大伤害。)

电池漏液时, 须进行以下处理 (切勿触碰漏液)

- 液体进入眼中可能导致失明。请务必迅速用清水冲洗 (切勿搓揉) 并咨询医生
- 液体沾到身体或衣服上可能导致皮肤炎症或受伤。请务必用清水冲洗并咨询医生

电池耗尽后, 须立即取出

(以免因一直放在遥控器中而导致电池漏液、发热、破裂等。)

须按照使用说明书安装、使用、保养

(以免触电、漏水或引起火灾。)

安装时须使用产品附带或指定的部件

(以免触电、漏水或引起火灾。)

电路施工应遵守当地布线规程

(以免触电或引起火灾。)

应照看好儿童, 确保他们不玩耍本产品



(以免触电、受伤或引起火灾等。)



安全注意事项 (续)

请务必遵守

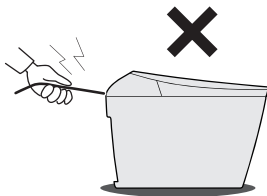
⚠ 注意

	<p>请勿使用蛮力关闭便座 (以免因破裂而受伤。)</p> <p>请勿从开口部插入针棒等金属物品 (以免触电。)</p> <p>请勿靠在便盖上 (以免因便盖破裂而摔倒、受伤。)</p> <p>请勿坐在便盖上或施加冲击力 (以免摔倒或因破裂而受伤。)</p> <p>便器松动时请勿继续使用 (以免漏水、摔倒或因破裂而受伤。)</p> <p>请勿向便器中投入硬物 (以免因便器破损而造成漏水。)</p> <p>请勿向便器内冲入新闻纸、纸尿裤、妇用卫生巾等容易堵塞的物品 (以免便器堵塞, 污水溢出。)</p> <p>请勿向便器中注入热开水 (以免因便器破损导致受伤或漏水。)</p> <p>请勿用重力撞击陶瓷 (以免破损漏水。)</p> <p>请勿在 0 °C 以下环境中使用 (以免因冰冻导致产品破损而漏水。)</p> 
	<p>取下进水软管时请务必先关闭进水阀 (以免漏水。)</p> <p>进水软管一旦取下后, 重新装上时须切实拧紧 (以免漏水。)</p> <p>须预防冻结 (第 30 页) (以免因冻结导致配管或本体内部破损而导致漏水。) →进行排水, 防止冻结。</p> <p>长期不使用时须将本体内的水排出 (第 30 页) (以免因水变质引起皮肤炎症。)</p> <p>须确认漏电保护器的动作 (第 32 页) (以免在漏电保护器有故障的情况下使用本产品而导致发生漏电时触电。) →发生故障时请联系售后服务。</p> <p>便盖、便座开闭时请小心手指等 (防止夹到) (以免夹到受伤。)</p> <p>移动或安装产品时须手持便器 (以免因手持便座或便盖而使其脱离产品, 导致受伤。)</p> <p>便器堵塞时, 请务必疏通后再冲水 (以免因堵塞时冲水而导致污水溢出。)</p> <p>水管安装等应按照当地条例规定进行 (以免漏水。)</p> <p>须确保安装地面水平、平整 (以免漏水。)</p>

各部位名称及附属品

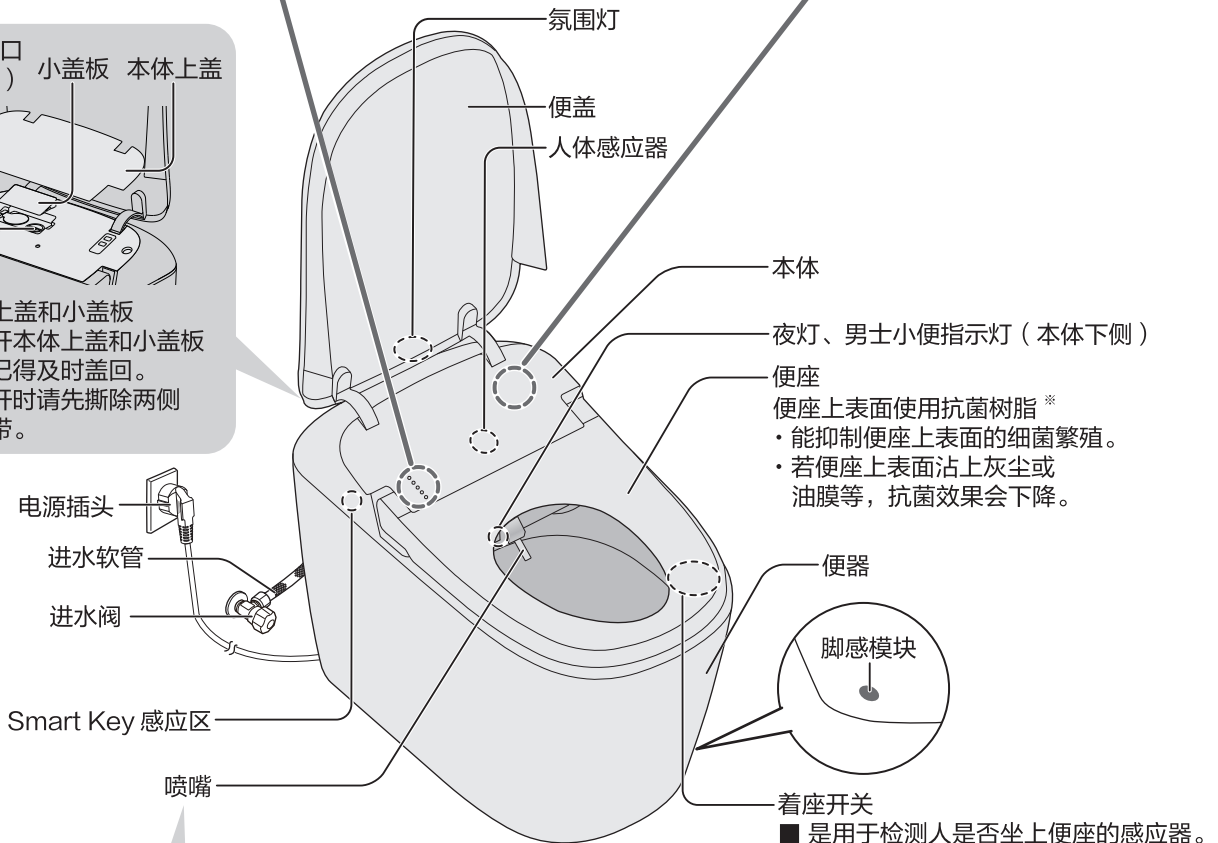
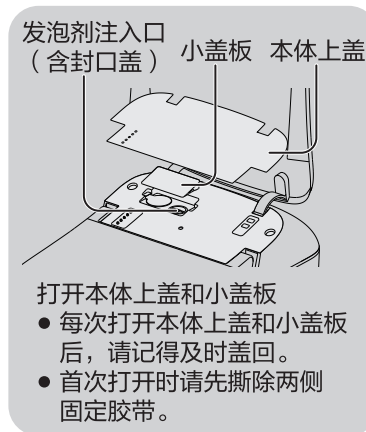
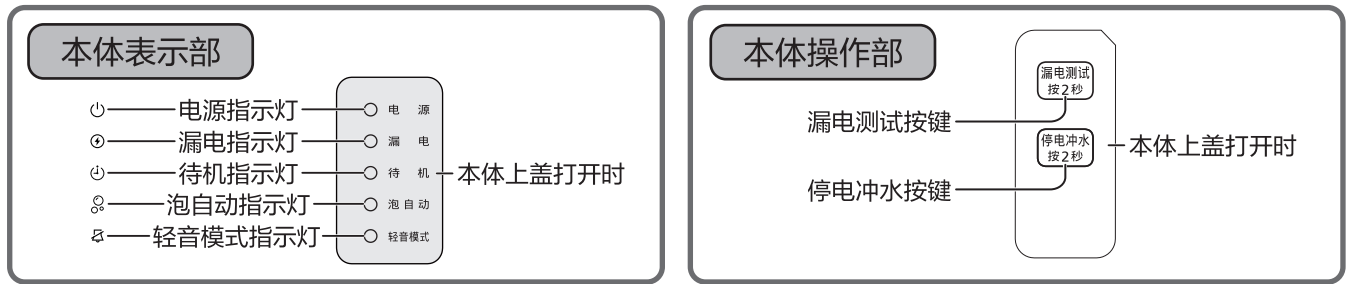

■ 为了更直观地说明, 插图产品安装完成、且喷嘴伸出的状态。

■ 请勿在便座上放置物品, 请勿用手按压 (否则着座开关导通, 触碰臀洗、妇洗按键, 会从喷嘴喷出温水, 可能弄湿地板等物品。)

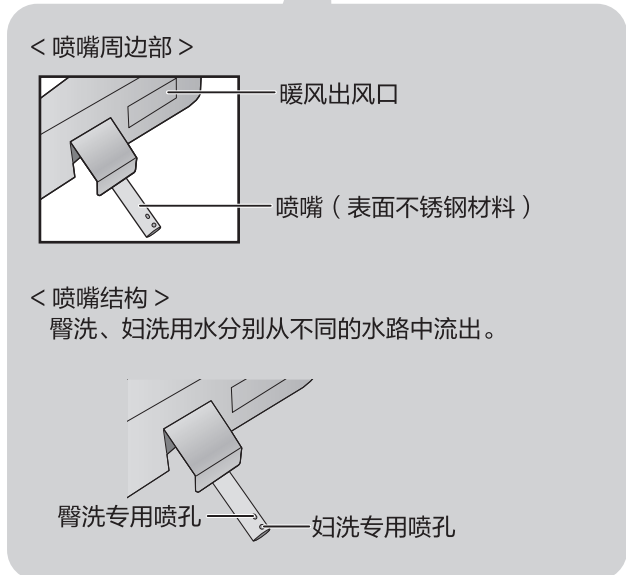

※ 关于便座上表面的抗菌效果	
中国	部件名称: 便座上表面 技术指标: 抗菌率 > 99% (详见第三方检测报告) 试验所用的污染物种类 ^{*1} : 金黄色葡萄球菌金黄亚种、大肠埃希氏菌
日本	实验机构: 石塚硝子株式会社抗菌试验所 实验方法: JIS Z 2801 抗菌方法: 树脂中掺入抗菌剂 (含银玻璃微晶体) 实验结果: 耐水处理 2.0 以上 耐光处理 2.0 以上

※1: 以第三方检测报告为准。

各部位名称及附属品（续）

附属品

• 请确认附属品是否齐备

	序号	部件		数量	
本体部 包装箱内	1	使用指南		1	
	2	遥控器（含挂板）		1	
	3	遥控器用干电池 【R03型（碳性7号）】		2	
	4	电池盒（停电冲水用）		1	
	5	进水阀		1	
	6	本体固定 螺栓组	本体固定螺栓		2
			固定螺栓垫片		2
			装饰盖		2
			快速卡扣		1
7	发泡剂		1		
8	阻垢组件	阻垢器		1	
		快速卡扣		1	
9	NFC 贴片		1		
便器部 包装箱内	10	法兰罩		1	
	11	油泥		1	
（由售后服务另行无偿提供） 另附	12	遥控器 安装螺钉组		2	
		膨胀管		2	
	13	地脚螺钉组	六角螺钉		1
		塑料垫片		1	
		装饰盖		1	
		膨胀管		1	

各部位名称及附属品 (续)

遥控器 (附属品)

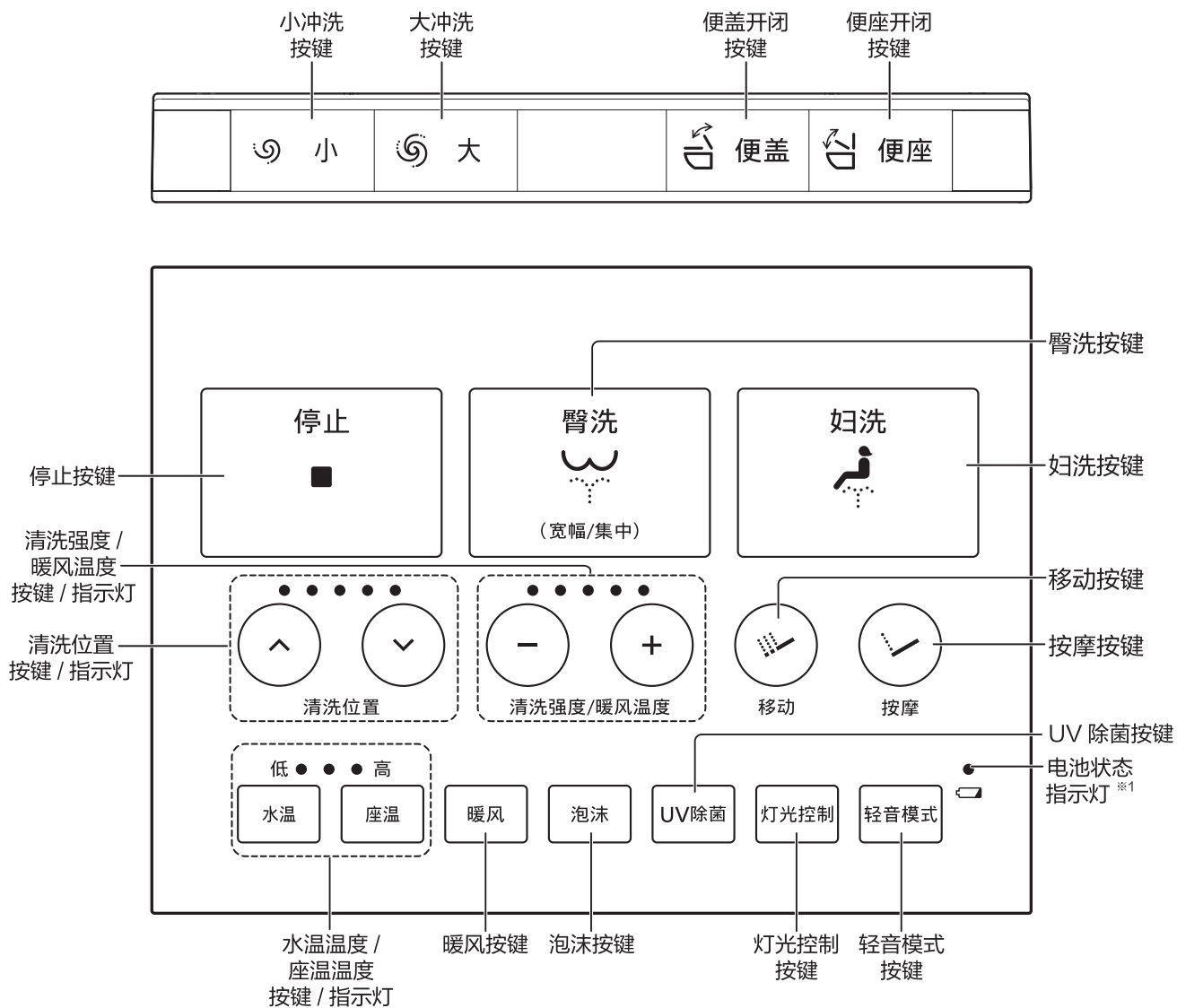

提示

- 操作遥控器后，若 1 分钟内不再对遥控器进行任何操作，原本亮灯的指示灯会自动熄灭。(第 34 页)
- 操作遥控器时，本体会发出提示音，如：
正确按下各功能按键时：“哔”
按下停止按键或各按键设定为“关”时：“哔—”
操作异常时：“哔哔哔”
- 想取消操作音时，请参照第 33 页。

※1 电池状态指示灯

状态	熄灭	闪烁	闪烁→熄灭
意思	正常	电池即将耗尽	电池已耗尽
措施	—	请更换电池 (第 27 页)	

尺寸图

(尺寸单位: mm)

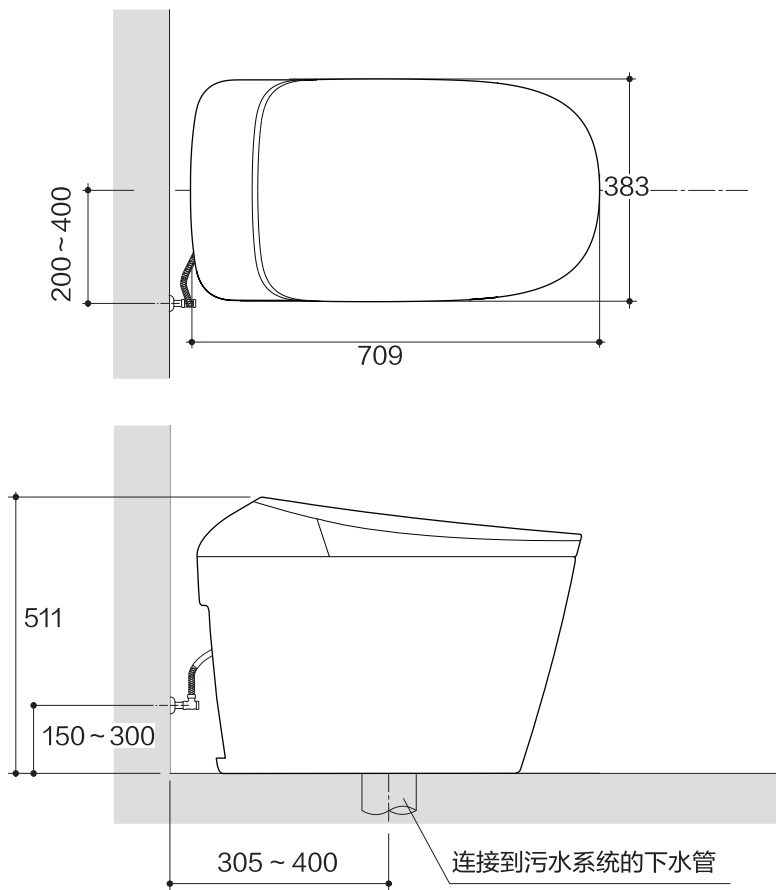

使用前请确认

本产品安装完成后长期不使用的，之后初次使用时，请务必确认以下内容。

确认电源指示灯是否亮灯

- 本体表示部的电源指示灯亮灯时，为可使用状态。

亮灯 —●— ①



可使用

- 本体表示部的电源指示灯不亮，漏电指示灯亮灯时，请拔下电源插头，5 秒钟后再重新插上。

熄灭 —○— ①

亮灯 —●— ②

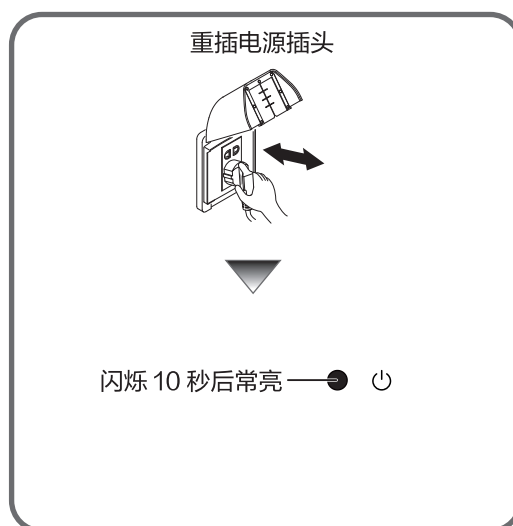

可使用

提示

- 按下漏电测试按键 2 秒以上时，漏电指示灯会亮灯。(第 32 页)
- 重插电源插头后电源指示灯仍不亮，或电源指示灯和漏电指示灯同时闪烁时，请联系售后服务。

按下遥控器的 大 ，确认供水正常（进水阀已打开）

- 初次冲水时受管道内气压影响，可能产生飞溅现象，并非故障。

基本使用方法

进入

人体感应器感应到人体后，便盖自动打开。

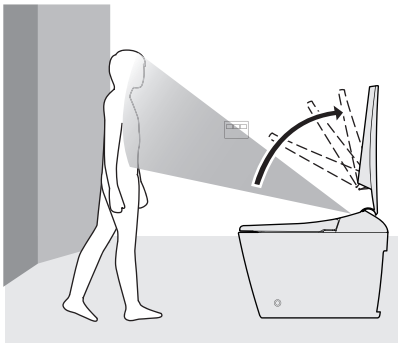

使用

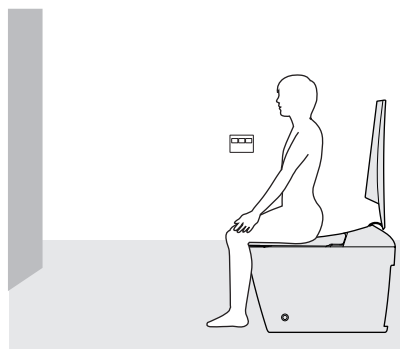
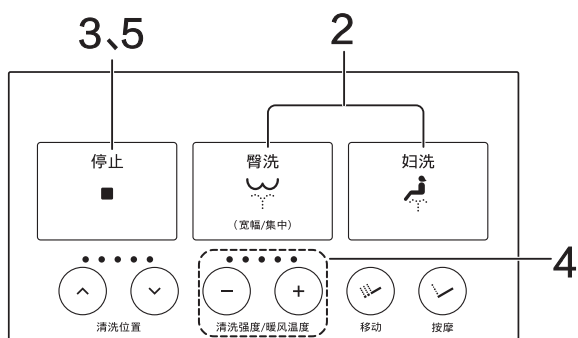

1. 坐下

- 着座开关导通。(着座开关未导通的状态下，妇洗、臀洗、暖风功能将不会动作。)
- 开始自动除臭。(有运转音)(第28页)
- 喷嘴周围有水流出。

着座开关未导通的提示

- 可能因着座位置靠后或使用者体重较小等原因，出现着座开关难以导通的情况。请调整着座位置或用手按下着座开关所在区域。

2. 开始清洗

按下  或  ，开始清洗。

- 首先进行喷嘴自清洁。约7~10秒钟后温水喷出，开始清洗。

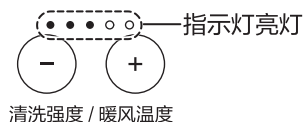
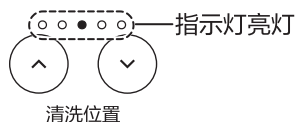

基本使用方法（续）

3. 停止清洗

按下 ，停止清洗。

- 喷嘴收回后，开始喷嘴自清洁。

妇洗、臀洗的提示

- 妇洗、臀洗用于清洗身体局部上的污渍。
- 请勿长时间清洗或过度清洗。（可能因冲走常在菌而破坏体内细菌平衡。）
- 请勿习惯性用此功能促进便意，亦勿故意边清洗边排便。
- 清洗部位疼痛或有炎症时，请勿使用此功能。
- 正在接受局部治疗的患者使用本产品时，请听取医生的意见。

4. 开启暖风

按下 ，吹出暖风。

（用厕纸拭去水滴后，能干得更快。）

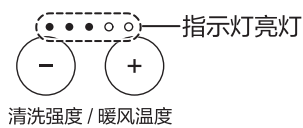

5. 关闭暖风

按下 。

提示

- 喷嘴伸出、收回时会发出动作音，并非故障。
- 臀洗、妇洗互相切换时，需要少许切换时间。
- 即使最初觉得温度适宜，但若长时间坐在便座上，也可能会感觉越来越烫，造成低温灼伤。
→ 请调低便座温度。（第 22 页）
- 为了安全和节电，妇洗和臀洗功能连续使用 2 分钟后、暖风功能连续使用 5 分钟后，将自动停止。

离开

- 离座后，便器开始自动冲水。（第 21 页）
（着座时间若少于 10 秒，便器不会自动冲水。）
- 离座约 1 分钟后，除臭功能自动停止。
离开感应区域约 1 分钟后，便盖自动关闭。

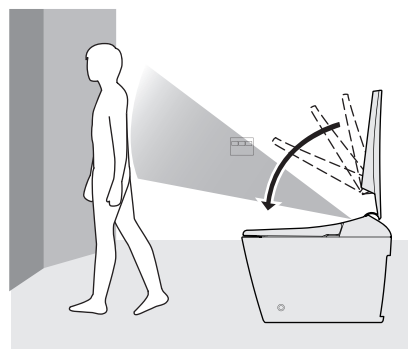

站立小便时

1. 使用脚感功能（第 26 页）或按下遥控器上的 ，打开便座

2. 小便后使用脚感功能或按下遥控器的  冲洗便器

- 站立小便时，便器不会自动冲水。如需便器自动冲水，可在小程序上开启男士小便自动冲水功能。

3. 离开

离开感应区域 3 分钟后，便座和便盖自动关闭。

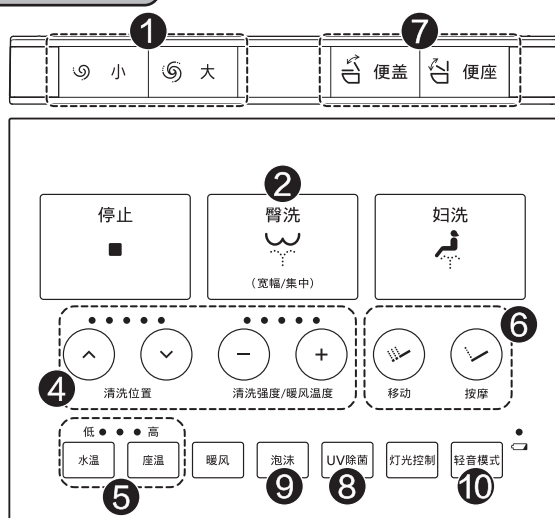

具体使用方法

遥控器



1

便器冲水（手动）

按下主遥控器的  小、 大，分别进行小水量冲洗、大水量冲洗。

提示

- 若在使用各清洗功能或暖风功能时按下便器冲水按键，这些功能会停止，开始冲洗便器。同样，便器冲水时按下这些按键，相应功能也无法启动。

便器自动冲水

根据需要，可关闭或开启便器自动冲水功能。（出厂设定为“开”。）

- 此功能的设定方法详见小程序。（可通过扫描便盖上的二维码，或将手机靠近 NFC 贴片进入小程序）

闭盖冲水

闭盖冲水模式下，便器冲水前会自动关闭便盖。（出厂设定为“关”。）

- 此功能的设定方法详见小程序。（可通过扫描便盖上的二维码，或将手机靠近 NFC 贴片进入小程序）

2

臀洗（宽幅 / 集中）

臀洗过程中

- 按下  进行宽幅水流和集中水流的切换。宽幅水流的幅度调节方法详见小程序。

（可通过扫描便盖上的二维码，或将手机靠近 NFC 贴片进入小程序。）

3

Smart Key

着座状态下，手缓慢靠近 smartkey 的感应区域，可开启或关闭 Smart Key 所设定的功能。（出厂设定为“臀洗功能”。）

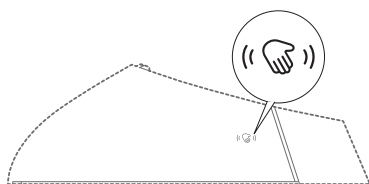

- Smart Key 功能设定方法详见小程序。（可通过扫描便盖上的二维码，或将手机靠近 NFC 贴片进入小程序）

提示

- 请勿将水淋至感应区域。

具体使用方法（续）

6

移动清洗

臀洗、妇洗过程中

- 按下 ，喷嘴自动前后来回移动，进行大范围清洗。

移动

- 再按一次 ，解除移动模式。

移动

按摩清洗

妇洗或臀洗过程中

- 按下 ，清洗强度自动按照强弱依次进行。

按摩

- 再次按下 ，则退出按摩清洗。

按摩

7

便盖、便座的电动开闭

按下  便盖 打开便盖；再次按下，关闭便盖。

按下  便座 打开便座；再次按下，关闭便座。

便盖的自动开闭

通过人体感应器感应人体，从而控制便盖自动打开或关闭。（出厂设定为“开”。）

■ 此功能的设定方法详见小程序。（可通过扫描便盖上的二维码，或将手机靠近 NFC 贴片进入小程序）

要求

- 便盖、便座动作时，请勿强行停止或向反方向推。（以免导致便盖、便座开闭功能无法正常动作，引起故障。）
- 用手开闭时，请勿施加蛮力，须轻轻开闭。（以免引起故障。）
- 请勿使用便盖布套、便座布套或便座护垫。（以免因过重引起故障。）
- 拔下电源插头时，便盖、便座会突然关闭，请注意。
- 重插电源插头后、进行了漏电保护动作的确认后以及停电持续 1 秒以上后再次使用时，应使用遥控器重复开闭便盖、便座 3 次。通过自动适应，便盖、便座开闭可更平稳。

8

UV 除菌

使用 UV（紫外线）对喷嘴和清洗水路进行除菌。（出厂设定：开）

- UV 除菌功能开启状态下，每次臀洗、妇洗过程中，本产品会对清洗水路进行除菌动作。每次臀洗、妇洗完毕离座后，本产品将自动关闭便盖并进行除菌动作。（本体氛围灯为紫色灯光明暗渐变）

- 想中途停止正在进行的除菌动作时，按下遥控器上的 。

若自动除臭（第 28 页）正在运行，则按下遥控器上的  后先停止除臭（本体发出“哔—”声），再次按下即可停止正在进行的除菌动作。（本体再次发出“哔—”声）

- 想关闭 UV 除菌功能时，按下遥控器上的 。（本体发出“哔—”声）

- 想开启 UV 除菌功能时，按下遥控器上的 。（本体发出“哔”声）

提示

- 为确保除菌效果，每周至少进行一次 UV 除菌。
- 实际除菌过程中喷嘴不伸出。

UV 除菌的效果

- 运行模式：UV（紫外线）除菌模式
- 运行时间：约 30 秒
- 技术指标：喷嘴出水口附近除去率达 99.9% 以上（详见第三方检测报告）
- 试验所用的污染物种类^{※1}：金黄色葡萄球菌、大肠埃希氏菌

※1 以第三方检测报告为准。

清洗水路除菌的效果

- 运行模式：UV（紫外线）除菌模式
- 运行时间：同清洗时间
- 技术指标：清洗水路内活水除菌率达 99.9% 以上（详见第三方检测报告）
- 试验所用的污染物种类^{※1}：金黄色葡萄球菌、大肠埃希氏菌

※1 以第三方检测报告为准。

具体使用方法（续）

9

泡沫功能

泡剂补充

关于发泡剂



请务必使用 Panasonic 电子坐便器专用发泡剂（型号：DQ-PJ1001、DQ-PJ1002）。
（以免影响发泡效果或导致产品故障。）

要求

- 请勿使用超过保质期的发泡剂。
（以免导致泡沫管路堵塞。）

补充方法

- ◆ 请务必先关闭便盖自动开闭功能（第 23 页）。
（以免便盖意外开闭。）
→ 发泡剂补充完毕后再次打开。

1. 打开本体上盖和小盖板，拔出封口盖
2. 倒入发泡剂，塞入封口盖，盖上本体上盖和小盖板
3. 按下遥控器上的  同时按下  2 秒以上
 - 发出运转音，开始输送发泡剂。
 - 约 10 秒后发泡剂输送完毕，冲出泡沫。若无泡沫，请再次进行第 3 步的操作。

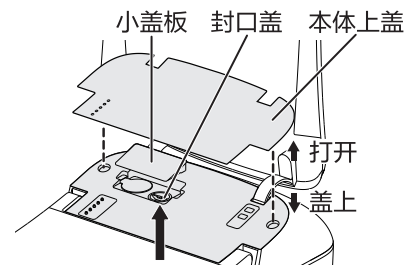

注入发泡剂
（最大容量 300 mL，
注意勿溢出）

要求

- 发泡剂补充完毕后请务必盖紧封口盖。（以免因发泡剂成分变质而导致堵塞。）
- 发泡剂箱未装发泡剂时，请勿使用泡沫功能。（以免发生故障。）
- 添加发泡剂时，请勿混入垃圾、灰尘等。
- 发泡剂溢出时，请及时擦拭掉。
- 请使用未稀释的原液。（以免泡沫量变少。）

提示

- 泡剂补充后，前几次便器冲水时产生的泡沫量可能较多，并非故障。

泡沫功能

可通过本功能向便器内投放泡沫，在便器内面形成一层膜从而使污渍难以附着，且使污渍较易清除。另外，便器内水面有泡沫，也可抑制男性站立小便时的尿液飞溅。
（本功能并非用于清除已经附着的污渍、霉菌等。其效果根据使用条件可能有所差异。）

手动运转泡沫功能

按下 ，向便器内投放泡沫。

提示

- 便器内请勿堆积过多的泡沫。（以免泡沫溢出，导致产品故障等问题。）
- 泡沫功能运转的可连续使用次数是有限定的。（3 小时内最多 3 次。）

具体使用方法（续）

泡沫功能（续）

自动运转泡沫功能（出厂设定：关）

- 按下 **泡沫** 2 秒以上，开启泡沫功能的自动运转。便座打开时或着座时将自动向便器内投放泡沫。
(本体表示部的泡自动指示灯亮灯) 亮灯——●

提示

- 想增加泡沫投放量时，按住 **+** 的同时按下 **泡沫** 2 秒以上。(本体发出“哔”声)
- 想恢复泡沫投放量时，再次按住 **+** 的同时按下 **泡沫** 2 秒以上。(本体发出“哔哔”声)
- 便器冲水后，便器内可能会残留泡沫。
- 使用单独的化粪池时，泡沫可能会从下水道溢出来。(请与化粪池管理业者联系，采用消泡剂等来消除泡沫。)
- 泡沫的产生量或留存量可能因水质、室温等变化而变化。(但对泡沫功能的效果无影响。)

10

轻音模式

轻音模式下便器冲水声、暖风运转声较轻。(出厂设定为“关”。)

- 正常使用模式下，按下 **轻音模式**，进入轻音模式。亮灯——●
- 轻音模式下，按下 **轻音模式**，恢复正常使用模式。熄灭——○

提示

- 轻音模式下，冲水时会伴有泡沫冲出。温水加热器预加热及自动除臭功能将关闭。
- 轻音模式下，按下妇洗、臀洗、暖风等功能按键时，本体不会发出操作音。
- 定时智能（小程序内设定）开启后，在设定的时段内，产品将自动进入轻音模式，在设定的时段外自动退出轻音模式。建议定期连接小程序校准时间。

停电冲水

停电时，可通过以下操作进行便器冲水。

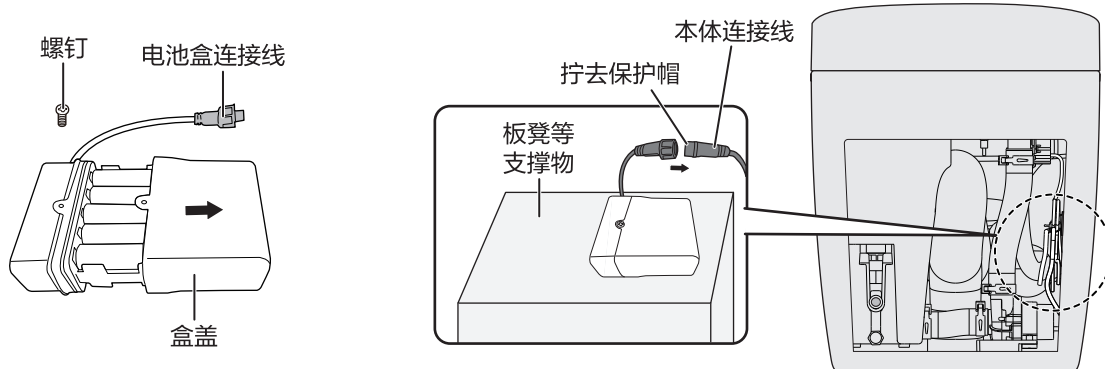

- ① 拧下电池盒螺钉，打开盒盖，装入 10 枚 5 号电池。
- ② 本体连接线端子部的保护帽拧去后（请勿丢失），与电池盒连接。
- ③ 按下本体操作部的 **停电冲水** 2 秒以上，冲水开始后放开。
- ④ 使用完毕后，请务必取下停电冲水电池盒，本体连接线的端子部拧上保护帽。(以免损坏。)

提示

- 便器侧和电池盒侧的连接端子内有定位结构，请勿强行对插。(以免损坏。)
- 若电池盒连接后仍无法冲水，可能是因为电池电量已耗尽，请更换新的碱性 5 号电池，若仍无法冲水，请联系售后服务购买新电池盒。旧电池盒请妥善废弃，以免污染环境。

具体使用方法（续）

柔光照明

启用柔光照明功能后，产品会在感应到人体时发出柔光，指示产品所在方位。（出厂设定为“开”。）

■ 此功能的设定方法详见小程序。（可通过扫描便盖上的二维码，或将手机靠近 NFC 贴片进入小程序）

提示

- 人离开一段时间后，柔光自动熄灭。

男士小便指示灯

启动男士小便指示灯功能后，产品会在便座打开后发出光束，照射在便器水封面上，指示落尿点。（出厂设定为“开”。）

■ 此功能的设定方法详见小程序。（可通过扫描便盖上的二维码，或将手机靠近 NFC 贴片进入小程序）

提示

- 人离开一段时间后，男士小便指示灯自动熄灭。

男士小便自动冲水

启动男士小便自动冲水功能后，产品会在男士小便后进行便器自动冲水。（出厂设定为“关”。）

■ 此功能的设定方法详见小程序。（可通过扫描便盖上的二维码，或将手机靠近 NFC 贴片进入小程序）

提示

- 因每个人的排尿情况不同，如果出现男士小便后无法自动冲水的情况，为防止产生异味，还请主动进行便器冲水。

脚感功能

将脚放入感应区域（右图），即能触发脚感功能。（本体发出“哔”声）
（出厂设定为“开 - 男士便捷模式”）

便盖自动开闭功能打开时

进入卫生间 → 人体感应器感应到人体，便盖打开，地面出现光斑 → 触发脚感功能，便座打开 → 便后再次触发脚感功能，开始便器冲水

便盖自动开闭功能关闭时

进入卫生间 → 人体感应器感应到人体，地面出现光斑 → 触发脚感功能，便盖和便座打开 → 便后再次触发脚感功能，开始便器冲水

- 离开人体感应区域 3 分钟后，地面光斑消失。再次靠近产品时，光斑再次出现，可继续使用脚感功能。

■ 此功能的设定方法详见小程序。（可通过扫描便盖上的二维码，或将手机靠近 NFC 贴片进入小程序）

提示

- 初次使用时请撕除脚感模块上的保护膜。（以免影响感应灵敏度。）
- 完成便器冲水后，请勿频繁将脚放入感应区域内。（以免多次触发便器冲水，造成浪费。）
- 着座时无法触发脚感功能。

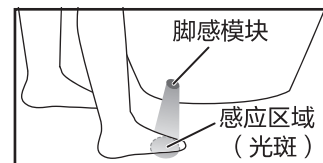

（脚感功能触发方式）

具体使用方法（续）

更换电池

- 遥控器操作逐渐无效时，可能是电池已耗尽，请更换电池。
- 为防止电池破裂和漏液，请务必遵守安全注意事项。（第 11 页）
- 更换电池时，请务必先关闭便盖自动开闭功能（第 23 页）。（以免便盖意外开闭。）
→ 更换完毕后再打开。

主遥控器电池的更换步骤 <R03 型（碳性 7 号）或 LR03 型（碱性 7 号）干电池 2 个>

- 推荐使用碱性电池。

① 将遥控器从挂板上取下

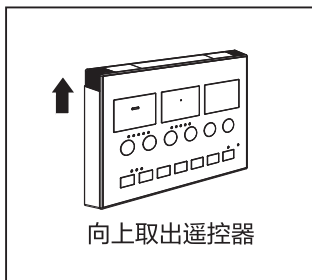

② 打开电池盖

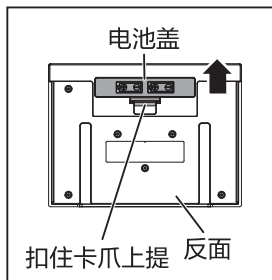

③ 更换电池

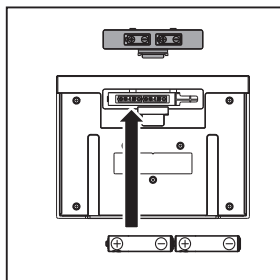

④ 关上电池盖

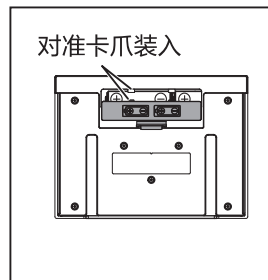

- 请妥善废弃换下的电池，以免污染环境。

着座润壁

启用着座润壁功能后，每次着座开关导通时，便器会自动冲出少量水湿润便器内壁，使污物不易附着。（出厂设定为“开”。）

- 此功能的设定方法详见小程序。（可通过扫描便盖上的二维码，或将手机靠近 NFC 贴片进入小程序）

智能节电

插上电源后，产品即自动进入智能节电模式，以 7 日为周期、1 小时为单位记忆该时段是否有人使用。记忆为无人使用的时段，系统会自动降低便座温度。

- 进入智能节电模式的最初 14 日是记忆使用情况的过程，便座保温温度不会下降。

进入智能节电模式后再使用时

- 最初可能会觉得便座有点凉，但约过 1 ~ 2 分钟会变暖。
- 系统记忆便座使用的时段，在下一周的同一段升高便座温度。

- 想停止智能节电模式时，按住  的同时按下  2 秒以上。（本体发出“哔”声）

- 想恢复智能节电模式时，再次按住  的同时按下  2 秒以上。（本体发出“哔哔”声）

具体使用方法（续）

自动除臭

着座开关导通后，除臭装置开始自动动作。离座一分钟后除臭功能自动停止。

- 因饮食问题导致粪便剧臭（大蒜臭等）时，可能无法充分除臭。
- 若想中途停止，或离座后立即停止除臭功能时，按下 。
- 清洗过程中，无法停止除臭功能。
- 暖风吹出时，除臭功能会暂停。

■ 此功能的设定方法详见小程序内“轻音模式”。（可通过扫描便盖上的二维码，或将手机靠近 NFC 贴片进入小程序）

一键打扫

离座状态下，使用一键打扫功能时，产品将自动进行下述动作：

喷嘴打扫 - 喷嘴温水除菌 - 泡沫清洁 - UV 除菌 - 静置 - 便器冲水

■ 此功能的设定方法详见小程序。（可通过扫描便盖上的二维码，或将手机靠近 NFC 贴片进入小程序）

提示

- 动作进行过程中，按下  也可关闭此功能。

氛围灯

启用氛围灯功能时，在下述不同状态下，产品氛围灯会呈现不同状态。（出厂设定为“开”。）

- 开启柔光照明功能时，氛围灯为所选颜色灯光常亮。（颜色可选）
- 开启 UV 除菌功能时，氛围灯为紫色灯光明暗渐变。
- 开启一键打扫功能时，氛围灯为蓝色灯光明暗渐变。

■ 此功能的设定方法详见小程序。（可通过扫描便盖上的二维码，或将手机靠近 NFC 贴片进入小程序）

提示

- 断电后，“智能节电”的系统记忆和“待机”的设定将会被取消。

日常保养（便器内侧 / 产品表面 / 喷嘴）

- ◆ 日常保养时，请务必先关闭便盖自动开闭功能（第 23 页）和脚感功能（第 26 页）。
（以免操作过程中便盖意外开闭或便器意外冲水。）
→ 保养完毕后再打开。
- ◆ 请定期进行日常保养。每次日常保养完成后，请将残留在便座上的水滴擦干。

便器内侧（必要时）

1. 拔下电源插头
2. 用厕刷、洁厕剂（中性）去除污渍
3. 插上电源插头

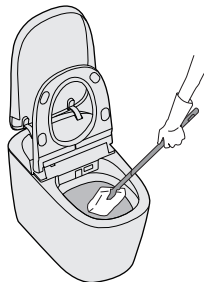

提示

- 请勿使用含有研磨剂的刷子或金属刷子。
- 此时手动运转一次泡沫功能，可使清洁过程更便捷。

产品表面（必要时） （便器外侧、便座、便盖等）

1. 拔下电源插头
2. 用浸水后再拧干的软布拭去产品表面的污渍，
确保着座感应区域无水滴残留
 - 请勿用水淋洗。（以免发生故障。）
 - 请勿使用干布或纸巾擦拭。（以免划伤产品。）
3. 插上电源插头

- 难清洁的污垢可用稀释过的洗涤剂（中性）来擦拭
- 可打开本体上盖后进行擦拭，擦拭完毕后再盖回原位。
（第 24 页）



提示

- 本体或便座上附着尿液时，请及时擦去，否则可能会被染成粉色或茶色等。

喷嘴清洁（每周 1 次）

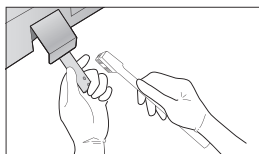
带上橡胶手套，用牙刷等清洁喷嘴。



1. 打开便盖、便座，按下遥控器上的  2 秒以上。
 - 喷嘴伸出。
（喷嘴周围流出清洁用水。）
2. 手持喷嘴，用牙刷等工具轻轻刷洗
3. 按下遥控器上的 
 - 喷嘴收回。

要求

- 清洁喷嘴时请勿按压便座着座开关部。（以免喷出清洗用水。）
- 清洁喷嘴时请勿对喷嘴施加蛮力。
- 请勿用手将喷嘴强行拉出或强行推入。（以免发生故障。）

提示

- 清洁时，喷嘴伸出的状态将持续 3 分钟，3 分钟后喷嘴自动收回。

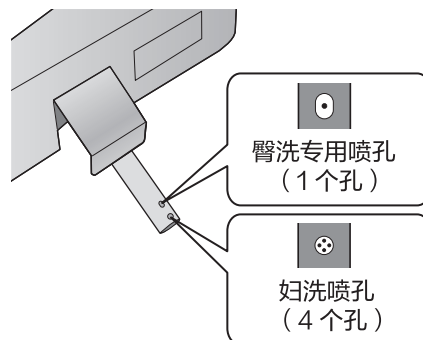

预防冻结 · 长期不使用时

■ 下述情况时请将进水阀中的水放掉

- 寒冷地区进水阀内的水可能冻结时：不放水会造成冻结、漏水。
- 长期（1周以上）不使用时：不放水可能会因残水变质导致皮肤发炎等。
- 搬家等移动产品时：不放水可能造成本体中漏水，引起故障。
- 将产品安装在别墅等不长期使用的屋宅中时，也请在离开前放出残留水。

◆ 请务必先关闭便盖自动开闭功能（第 23 页）。(以免操作过程中便盖意外开闭。)

1. 完全关闭进水阀，停止进水

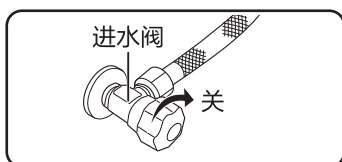

2. 按住遥控器上的 的同时按下 2 秒以上

- 接收信号后，本体发出“哔”的一声。
- 本体内的水从喷嘴处流出。

3. 水放完后，拔下电源插头

4. 取下进水软管（下方放上脸盆等以便接水）

- 进水软管内过滤网（密封垫圈上）有污垢时，请用牙刷刷洗。注意请勿拆下过滤网。（以免过滤网丢失。）
- 取下进水软管后，应避免密封垫圈上沾上灰尘。
(以免因密封垫圈上沾有灰尘而导致漏水，不小心沾上灰尘时请用水冲洗干净。)

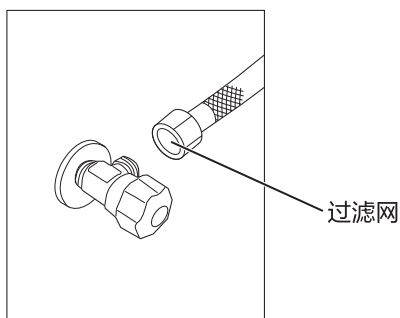

5. 将进水软管装回原位并拧紧

6. 取出遥控器的电池（第 27 页）

提示 • 进水软管若未完全拧紧会引起漏水。

再使用时

■ 水放掉后想再次使用时，请按照以下步骤确认能否正常使用。



1. 打开进水阀，使水进入，并确认进水阀处无水漏出
→若有漏水，请拧紧进水软管

2. 遥控器中装入电池（第 27 页）

3. 在便座下方铺上塑料薄膜等
→以免水飞溅。

4. 插上电源插头
• 本体表示部上的电源指示灯闪烁约 10 秒后，转为常亮状态。
• 本体表示部上的电源指示灯不亮时，请重插电源插头。

5. 按下遥控器上的 ，确认供水正常
• 长期不使用之后初次使用时受管道内气压影响，可能产生飞溅现象，并非故障。

6. 按住住便座右前部，使着座开关导通后，按下遥控器上的  或 
• 开始除臭。（有运转音）
• 喷嘴附近有水流入便器。
• 将手放在塑料薄膜上，确认能否喷出温水。
（若喷出的水不温，请重新设定温水温度。）

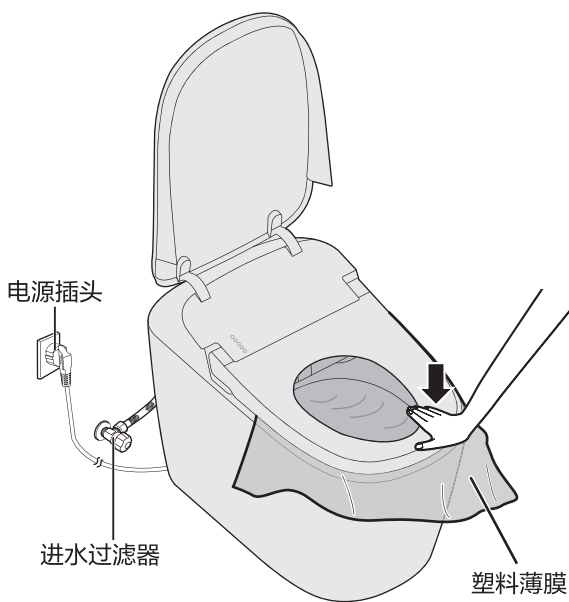
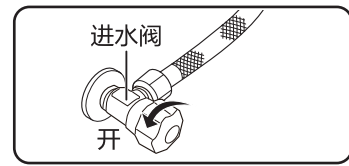



7. 按下遥控器上的 

• 喷嘴收回后，有喷嘴自清洁的水流出。

8. 按下  设定温度，等待 5 分钟，用手触摸便座，
确认便座已变暖

9. 取下塑料薄膜

10. 按住便座右前部，使着座开关导通后，
按下遥控器上的 ，
确认暖风功能，之后按下 

11. 打开便盖自动开闭功能（第 23 页）

定期点检

漏电保护器的点检 每月 1 次（用户自行点检）

为防止漏电引起触电，请进行点检。
若不点检，发生异常时有可能引起触电。

1. 打开便盖和装饰板，用力按下本体操作部上的 漏电测试
按 2 秒

- 确认本体表示部的漏电指示灯是否亮灯。 亮灯——● Ⓢ

2. 拔下电源插头

- 确认本体表示部的漏电指示灯是否熄灭。 熄灭——○ Ⓢ

3. 等待 5 秒钟后插上电源插头

- 本体表示部上的电源指示灯闪烁约 10 秒钟后，转为常亮。 亮灯——● Ⓢ

非点检时，请勿按下漏电测试按键。有异常时，电源指示灯和漏电指示灯会同时闪烁。请立即拔下电源插头，然后联系售后服务。

进水软管、本体相关的点检 每月 1 次（用户自行点检）

若不点检，发生异常时有可能引起漏水。

1. 确认是否有松开、刮伤、破损的地方
 - 确认进水软管是否松开，是否有刮伤或破损。
2. 确认是否有漏水
 - 确认进水软管和本体周围有无漏水。

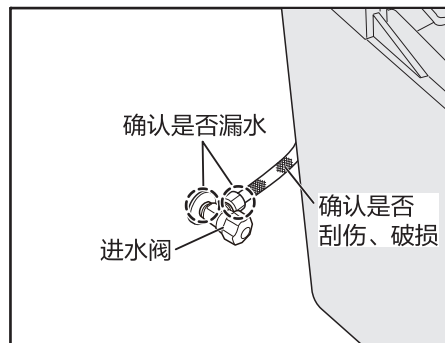

发生异常情况时，请立即拔下电源插头并关闭进水阀，然后联系售后服务。

定期点检 每 5 年（委托专业人员）

请委托售后服务进行点检（有偿服务）。对于使用时间较长的产品，即使在使用上没有故障，也需要进行定期点检，以确保安全。产品使用 10 年以上时，请考虑购买新机进行替换。

常见问题

便盖无法自动开启?

- 是否关闭了自动开闭功能?
→ 请打开自动开闭功能。(第 23 页)
- 是小孩在使用吗?
→ 个子矮的人有可能不能被感应。
请用遥控器或手进行操作。
- 是否使用了便盖布套?
→ 使用便盖布套可能会造成便盖不能自动开启。
- 关闭便盖后, 约 1 分钟内便盖无法自动开启。
→ 这是为了防止便盖意外打开。请用遥控器或手动进行操作。(第 23 页)

便器堵塞时怎么办?

- 请用疏通工具进行疏通。
- 还是无法疏通时, 请委托管道疏通业者疏通。

便座表面上放置重物时, 出现运转音

- 便座表面上有重物时, 着座开关可能会导通。
→ 请勿在便座表面放置物品。

便盖、便座可套上布套吗?

- 不可以。
- 若使用便座布套, 可能造成着座开关无法正常动作。
- 若使用便盖布套, 会引起故障。

可以取消操作音吗?



- 请通过小程序内“轻音模式”进行设置。(可通过扫描便盖上的二维码, 或将手机靠近 NFC 贴片进入小程序)

停水停电时怎么办?

- 停电时请参照第 25 页“停电冲水”的内容。
- 停水时请用水桶等工具接水冲洗便器, 并拔下电源插头。(以免出现异常报警。)

希望每次使用后, 清洗强度、清洗位置都能返回“中”

产品出厂时, 默认记忆上一次的清洗强度和清洗位置。
→ 取消记忆模式时, 请进行以下设定。

按住主遥控器上的  的同时按下清洗位置的  2 秒以上。

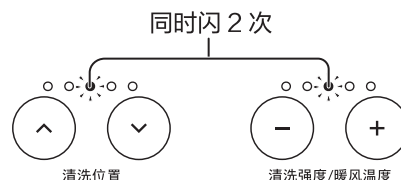

■ 想返回记忆模式时再次按住主遥控器上的  的同时按下清洗位置的  2 秒以上。

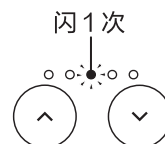

清洗时, 水不能喷到正确的部位, 便座后部却被喷湿了

- 是否坐得太靠前了?
→ 请坐到中央。
- 即使坐到中央, 清洗位置仍偏离时, 请调节清洗位置。
- 因臀部大小不同, 可能造成清洗位置改变。
→ 请调整坐的位置。

故障判断

■ 在委托修理前，请按此表进行确认。进行以下处理后仍无法修好，或出现此表以外的现象，请联系售后服务。

故障现象		检查部位、原因、对策	参照页
指示灯	本体表示部上的电源指示灯不亮	<ul style="list-style-type: none"> ● 本体表示部上的漏电指示灯是否点亮了？ → 拔下电源插头，5 秒钟后再重新插上。 	18
	本体表示部上的电源指示灯和待机指示灯同时闪烁	<ul style="list-style-type: none"> ● 自来水总阀、进水阀是否关闭？ → 打开自来水总阀、进水阀后，确认是否可以正常使用。 ● 可能因水压突然降低，导致本体供水不足。 → 管道压力恢复后即可正常使用。 	31 —
	刚通电时电源指示灯闪烁	<ul style="list-style-type: none"> ● 产品进行自检时会闪烁约 10 秒钟，其后转为常亮。并非异常。 	18
	遥控器上的指示灯不亮	<ul style="list-style-type: none"> ● 操作遥控器后，若 1 分钟内不再对遥控器进行任何操作，原本亮灯的指示灯会自动熄灭。再次按下任意跟指示灯联动的按键时，这些指示灯会重新亮灯，并非异常。 ● 即使按下按键，指示灯也不亮时，有可能是电池已耗尽。请更换电池。 	8 27
遥控器	坐下后按遥控器上的按键（臀洗、妇洗等），产品不动作（发出“哔哔”的声音）	<ul style="list-style-type: none"> ● 着座开关未导通的状态下，妇洗、臀洗、暖风功能将不会动作。 	19
	操作遥控器时产品不能正确动作 操作遥控器时没有“哔”声	<ul style="list-style-type: none"> ● 遥控器的电池是否漏装或耗尽？ → 请装入或更换电池。 27 ● 电池的 ⊕ 和 ⊖ 是否装反了？ → 请正确装入电池。 27 ● 是否关闭了操作音？ → 请打开操作音。 33 ● 是否用错了遥控器？ → 本产品的遥控器和产品是一一对应的。即使是相同型号的两个产品，遥控器也不可互换使用。请使用正确的遥控器。 — ● 遥控器未完成对码？ → 请完成遥控器对码。对码方法： 插上电源插头 10 秒内，同时按住 水温 和清洗位置的 ^ 2 秒以上。（本体表示部的待机指示灯闪 2 次） — ● 是否开启了静音模式？ → 请关闭静音模式。 25 	27 27 33 — — 25
	便座冷 刚坐上去有点冷，之后逐渐变热	<ul style="list-style-type: none"> ● 是否将便座温度设为“关”了？ → 请根据个人喜好调节便座温度。 22 ● 在智能节电模式下，便座温度会降低。 27 ● 本体表示部的待机指示灯是否亮灯？ → 此时，便座加热器会停止加热。 22 ● 人离开卫生间后，便盖会在一定时间后自动关闭，并非故障。 20 	22 27 22 20
着座润壁	<ul style="list-style-type: none"> ● 未开启此功能？ → 请开启着座润壁功能。 27 ● 距离上回离座时间少于 60 秒？ → 着座润壁功能再次启动的条件为距离上回离座时间 60 秒以上。 — 	27 —	

故障判断 (续)

故障现象		检查部位、原因、对策	参照页
便器	便器无法冲洗 冲洗水量弱 便器水封水量少 便器冲洗水未冲成一圈	<ul style="list-style-type: none"> ● 进水阀是否关闭或打开不充分? → 请充分打开进水阀。 ● 是否正停电或停水? → 请参照“停水停电时怎么办”。 ● 进水软管的过滤网堵塞? → 请清洁过滤网。 ● 自来水管压力过低? → 管道压力恢复后即可正常使用。 ● 便器水箱尚未充满水? → 使用一次便器冲水后, 便器水箱充满水需要时间, 水压较低时所需时间相对较久。水箱未满水时再次进行便器冲水, 有可能水流较小。 	31 33 30 — —
	便器无法自动冲水	<ul style="list-style-type: none"> ● 是否关闭了此功能? → 请开启便器自动冲水功能。 ● 着座时间少于 10 秒? → 自动冲水功能的启动条件为着座超过 10 秒以上。 ● 是否刚使用完泡沫功能或便器冲水功能? → 泡沫投放完毕约 6 秒后, 或便器冲水结束 30 秒后, 方可启动便器冲水。 	21 20 —
温水	清洗时不出水	<ul style="list-style-type: none"> ● 进水阀是否关闭? → 请打开进水阀。 ● 自来水管压力过低? → 管道压力恢复后即可正常使用。 ● 进水软管的过滤网是否堵塞? → 请清洁过滤网。清洁完毕后, 请务必拧紧进水管。 ● 喷嘴的喷孔上是否有水垢堵塞? → 请清洁喷嘴。 	31 — 30 29
	清洗水流弱	<ul style="list-style-type: none"> ● 自来水温过低时, 因产品优先保证温水温度而降低了流量。想增加水流强度时, 可先降低清洗强度的设定后再调高设定, 水流即可变强。 ● 进水软管的过滤网是否堵塞? → 请清洁过滤网。清洁完毕后, 请务必拧紧进水管。 	— 30
	温水温度低	<ul style="list-style-type: none"> ● 温水温度是否设定为“关”了? → 请根据喜好设定温水温度。 	22
	温水喷出慢	<ul style="list-style-type: none"> ● 按下按键后会先进行喷嘴的自清洁, 因此需要 7 ~ 10 秒的时间。 ● 自来水温低时, 可能需要等待较长时间才能出水。 	19 —
除臭	起身后, 除臭功能不会自动停止	<ul style="list-style-type: none"> ● 起身后, 除臭功能会继续运行约 1 分钟。 → 约 1 分钟后自动停止。 	20
	坐下时, 除臭功能没有启动	<ul style="list-style-type: none"> ● 着座开关未导通时, 除臭功能 (包括其他功能) 将无法启动。 ● 是否关闭了自动除臭功能? → 请开启自动除臭功能。 	19 28

故障判断 (续)

故障现象		检查部位、原因、对策	参照页
暖风	暖风中途停止	<ul style="list-style-type: none"> 连续使用约 5 分钟后, 自动停止。 着座开关是否不易检测到人体? →如果着座位置靠后或使用者体重较小, 则着座开关不易检测到人体, 可能会中途停止。 	-
自动开闭	便盖意外开启或关闭	<ul style="list-style-type: none"> 人体感应器检测到移动的物体时 (如扫地机器人), 会自动打开便盖, 并非故障。 →想调整感应灵敏度时, 请联系售后服务, 想调整感应距离时, 请进入小程序进行调整。但是, 实际感应效果亦跟卫生间环境相关, 如感应灵敏度过高可能增加误动作, 感应距离过短可能导致开盖延迟等。 	23
		<ul style="list-style-type: none"> 是否开启了闭盖冲水功能? →开启后, 便器冲水前会关闭便盖, 介意时请关闭此功能。 	21
泡沫功能	泡沫不喷出	<ul style="list-style-type: none"> 发泡剂箱内的发泡剂是否已经用完? →请添加发泡剂。 	24
		<ul style="list-style-type: none"> 添加发泡剂后, 是否未进行发泡剂输送操作? →请进行发泡剂输送操作。 	24
		<ul style="list-style-type: none"> 是否在连续使用泡沫功能? →① 上一次泡沫投放完毕约 6 秒后, 方可再次运行泡沫功能。 ② 即使设定了自动运转泡沫功能, 若便座从关闭到打开时间过短 (如连续开闭便座之后等), 或距离上回离座时间少于 60 秒又着座时, 泡沫功能也不会启动。 ③ 连续使用运转泡沫功能时, 系统将不会响应。(3 小时内超过 3 次。) 	-
		<ul style="list-style-type: none"> 是否刚进行了便器冲水? →便器冲水结束约 30 秒后, 方可使用泡沫功能。 	24
		<ul style="list-style-type: none"> 是否使用了稀释过的发泡剂? →请使用发泡剂原液。 泡沫的产生量或留存量可能因水质、室温等变化而变化。 	24 25
泡沫意外喷出	<ul style="list-style-type: none"> 72 小时未使用 (指未进行便器冲水动作) 时, 为防止凝固, 会自动进行一次泡沫喷出动作。(此时喷嘴也会有少量出水。) 	-	
	<ul style="list-style-type: none"> 是否开启了轻音模式? →轻音模式下冲水时会伴有泡沫冲出。 	25	
脚感	无法触发脚感功能	<ul style="list-style-type: none"> 脚是否放在了正确的位置? →请将脚放在在感应区域内, 且脚应完全覆盖地面上的光斑。 喷嘴清洁、着座模式下, 脚感功能无法触发。 是否关闭了脚感功能? →请开启脚感功能。 	26 - 26

故障判断 (续)

故障现象	检查部位、原因、对策	参照页	
声音	喷嘴伸出或便盖、便座开闭时发出声音	▶ ● 这是马达驱动的声音，并非异常。	-
	着座后，发出“嗡—”的声音	▶ ● 这是除臭功能动作时风机的声音，并非异常。	19
	插拔电源插头时，本体发出“咔嚓”的声音	▶ ● 这是继电器通断时发出的声音，并非异常。	-
	妇洗、臀洗时有“咻咻”的声音	▶ ● 水压高时，清洗过程中会有断续的“咻咻”声，并非异常。	-
	非使用或待机时，产品突然发出呜呜转动的声音	▶ ● 这是流量调节阀转动的声音。非着座状态下，产品内部的流量调节阀会每 12 小时进行一次自检动作，并非故障。	-
其他	坐下或起身时，喷嘴有水流流入便器	▶ ● 这是温水加热器预加热或喷嘴自清洁的水，并非异常。	19 ~ 20
	连接部有漏水现象	▶ ● 连接部未拧紧? → 请切实拧紧。	
		▶ ● 连接部有异物卡入? → 请清除异物。	
便器和便座的空隙处(前方)有尿液溅出	▶ ● 可能由坐姿或个体差异造成，并非异常。	-	

出现以下情况时，请务必与售后服务联系。

- 重插电源插头后，本体表示部的电源和待机指示灯仍在闪烁。(请拔下电源插头)
- 重插电源插头后，本体表示部的电源指示灯仍不亮。
- 发生冒烟、或声音异常时。(请拔下电源插头)
- 暖风出风口不出暖风，或使用暖风功能过程中暖风突然变冷、重插电源插头后仍不能恢复正常时。

■ 电器电子产品中有害物质的名称及含有信息表

产品中有害物质的名称及含有的信息表										
部件名称	有害物质									
	Pb	Hg	Cd	Cr (VI)	PBBs	PBDEs	DBP	DIBP	BBP	DEHP
外壳部件	○	○	○	○	○	○	○	○	○	○
内部塑料部件	○	○	○	○	○	○	○	○	○	○
电气元器件及控制部件	×	○	×	○	○	○	○	○	○	○
金属部件	×	○	○	○	○	○	○	○	○	○
安装配件	×	○	○	○	○	○	○	○	○	○
电池	○	○	○	○	○	○	○	○	○	○

注 1：○：表示该有害物质在该部件所有均质材料中的含量均不超出电器电子产品有害物质限制使用国家标准要求。
 ×：表示该有害物质至少在该部件的某一均质材料中的含量超出电器电子产品有害物质限制使用国家标准要求。
 注 2：以上未列出的部件，表明其有害物质含量均不超出电器电子产品有害物质限制使用国家标准要求。
 (表中标有“×”的所有部件都符合欧盟 RoHS 指令，或因全球技术发展水平限制而无法实现有害物质的替代)

■ 与产品配套使用的电池：

■ 产品上制造编号的含义根据以下示例进行说明

示例 241A0Z00001：表示该产品 2024 年 1 月制造，生产序列号为 A0Z00001

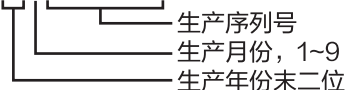

生产序列号
 生产月份，1~9：1~9 月；O：10 月；N：11 月；D：12 月
 生产年份末二位

■ 产品的废弃和回收请遵守国家相关法律法规，不当利用或者处置可能会对环境和人体健康造成影响。

■ 产品能效水效等级说明

本产品符合 GB 38448-2019《智能坐便器能效水效限定值及等级》规定，具体详见粘贴在产品上的水效标识。

■ 本设备包含型号核准代码为：CMIIT ID：26J333FL0874 的无线电发射模块

■ 关于微功率短距离无线电发射设备

- 本设备属于微功率短距离无线电发射设备，使用微功率短距离无线电发射设备应当符合国家无线电管理有关规定。本设备使用遥控器控制方式，仅限在家庭卫生间使用。
 - 本设备的遥控器属于《微功率短距离无线电发射设备目录和技术要求》的“(一)通用微功率设备 -6.F 类设备”，天线类型为 PCB (印刷电路板) 板载天线。
所用射频性能如下：
 - 使用频率：2400-2483.5 MHz。
 - 发射功率限值：10 mW(e.i.r.p)。
 - 频率容限：75 kHz。
 - 本设备的人体感应器属于《微功率短距离无线电发射设备目录和技术要求》的“(一)通用微功率设备 -8.H 类设备”，天线类型为 PCB (印刷电路板) 板载天线。
 - 使用频率：24-24.25 GHz。
 - 发射功率限值：20 mW(e.i.r.p)。
- 不得擅自改变使用场景或使用条件、扩大发射频率范围、加大发射功率 (包括额外加装射频功率放大器)，不得擅自更改发射天线；
- 不得对其他合法的无线电台 (站) 产生有害干扰，也不得提出免受有害干扰保护；
- 本设备能承受辐射射频能量的工业、科学及医疗 (ISM) 应用设备的干扰或其他合法的无线电台 (站) 干扰；
- 如对其他合法的无线电台 (站) 产生有害干扰时，应立即停止使用，并采取措施消除干扰后方可继续使用；
- 在航空器内和依据法律法规、国家有关规定、标准划设的射电天文台、气象雷达站、卫星地球站 (含测控、测距、接收、导航站) 等军民用无线电台 (站)、机场等的电磁环境保护区域内使用微功率设备，应当遵守电磁环境保护及相关行业主管部门的规定；
- 禁止在以机场跑道中心点为圆心、半径 5000 米的区域内使用各类模型遥控器 (本产品不涉及模型遥控器)；
- 本设备使用环境温度范围为 0℃至 40℃，遥控器的稳定电压为 3V，人体感应器的稳定电压为 5V。

规格

项目	型号	CH2F529WSC
进水方式		管道直接进水方式
额定规格	适用电源	220 V, 50 Hz
	遥控器	3 V ==【R03 型（碳性 7 号）或 LR03 型（碱性 7 号）干电池 2 个】
	额定功率	840 W ^{※1}
清洗装置	清洗流量 ^{※2}	约 0.39 L/min
	温水温度	约 36.5 °C ~ 39.5 °C（关：自来水温）
	加热方式	快热式
	安全装置	温度保险丝、限温装置、防逆流装置
加热便座	标准表面温度	约 30.5 °C ~ 33.5 °C ^{※3} （关：室温）
	安全装置	温度保险丝、限温装置
除臭装置	除臭剂	触媒、吸附双重除臭
	吸入风量	约 0.1 m ³ /min
暖风装置	风量	0.2 m ³ /min 以上
	温度调节	约 32 °C ~ 48 °C（关：室温）
	安全装置	温度保险丝、限温装置
其他安全装置		漏电保护器、着座开关
使用水压范围		0.05 MPa（流动时）~ 0.75 MPa（静止时），并且流量不低于 10 L/min
使用温度范围 ^{※4}		5 °C ~ 35 °C（进水温度） 0 °C ~ 40 °C（环境温度）
标准尺寸（长 × 宽 × 高）		709 mm × 383 mm × 511 mm
产品重量（净重）		本体部：5.8 kg 便器部：见便器部包装箱

※1：840 W 为进水温度 15 °C ± 0.5 °C 下测定的整机功率。整机最大功率为 1063 W。

※2：依据 GB/T 23131-2019 标示的臀洗模式下“强”档清洗流量。

※3：室温低时会进行一定的补正。

※4：进水温度约 10 °C 以下时，清洗流量可能会下降。

保修和售后服务

- 产品的购买、使用、修理等内容可咨询本公司售后服务部门。
- 产品的保修细则详见另附的《保修证》。
- 委托修理时
确认了“常见问题”和“故障判断”（第 33 ~ 37 页）后仍无法正常使用时，请拔下电源插头，联系本公司售后服务部门并告知产品名称、型号、购买日期和详细故障状况。

松下家居科技（杭州）有限公司

浙江省杭州市钱塘区白杨街道松乔街 2 号 4 幢

原产地：中国

邮编：310018 售后服务电话：4008-811-315

中文网址：<https://panasonic.cn>

© Panasonic Housing Solutions (Hangzhou) Co., Ltd. 2026