

使用说明书

多功能坐便器（家用型）

产品型号 本体部型号 便器部型号
CHGHD9WSC CHGHD9WSCS CHGHD9WSCX

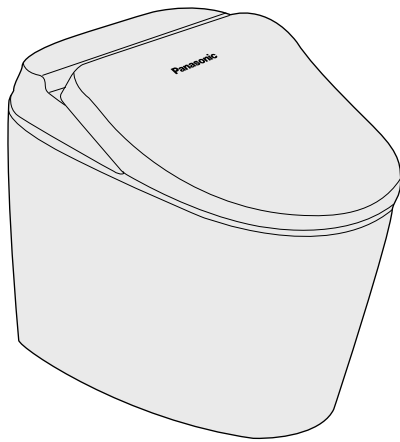

内含安装说明

衷心感谢您购买 Panasonic 产品。

- 请认真阅读此使用说明书后，正确安装、使用本产品。
- 使用前**请务必阅读第 2、10 ~ 12 页的“安全注意事项”**。
- 请委托具有制造商认可能力的专业人员安装、维护、维修本产品，并对电源以及安装、维护、维修后的家用电器进行安全检查和试运行。
- 若因未按使用说明书所示方法安装或安装时未使用指定部件而造成事故或伤害时，本公司概不负责。
- 请在阅读后妥善保管此使用说明书，以备日后需要时查阅。
- 实物与插图、文字可能有差异，以实物为准。

执行国家标准：GB/T 4706.1-2024
GB/T 4706.53-2024
执行企业标准：Q/PHSHZ 004-2026



目次	页码
安全注意事项	2、10 ~ 12
安装注意事项	3
保养注意事项	3
安装方法	4
● 产品本体的安装	4
● 便器的安装	6
● 进水阀和进水软管的安装	7
● 试运行	8
● 便器加固	9
各部位名称及附属品	13
尺寸图	15
使用前请确认	16
基本使用方法	17
具体使用方法	18
● 座温开 / 关 / 便器冲水 / 着座润壁	18
日常保养	19
预防冻结 · 长期不使用时	20
再使用时	21
定期点检	22
常见问题	23
故障判断	24
规格	封底

安全注意事项



请务必遵守



为避免造成人身危害或财产损失，请务必遵守以下内容。

■ 按错误使用时造成的危害或损害的程度区分，可分为以下等级。

 警告	表示如不可避免，则可能导致死亡或严重伤害的某种潜在危害情况
 注意	表示如不可避免，则可能导致轻微或中度伤害的某种潜在危害情况

■ 用以下图示来分别说明希望遵守的内容。

	指不可进行的内容
	指必须执行的内容

 警告	
	注意：为避免由热断路器的误复位产生危险，器具不能通过外部开关装置供电，例如定时器，或者连接到根据功能有规则地进行通、断的电路 (以免因限温装置误复位而产生危险。)
	如果电源软线损坏，为了避免危险，必须由制造商、其服务机构或类似的专业人员更换 (以免触电或引起火灾。) 需确保可靠连接至建筑物中固定设置的良好保护接地上。接地导线连接处如为不同金属时，应采取防止电化腐蚀的措施。 (以免发生故障和漏电时触电。) →请委托专业人员进行接地作业。

安装注意事项

提示

- 请务必使用随器具附带的新软管组件，旧软管组件不能重复利用。
- 使用水压范围为 0.1 MPa（流动时）~ 0.75 MPa（静止时），并且流量不低于 25 L/min。（若供水条件达不到上述要求，产品性能将受到影响。）
- 本产品可使用的最高海拔为 2000 米。
- 本产品不应安装在易燃易爆物品附近。
- 安装前须检查安装部位的强度，确保家用电器可靠固定。
- 安装前须检查用电情况。如有安全隐患，请立即委托专业人员采取解决措施。
- 本产品所连接的下水管必须连接到污水系统。
- 家用电器安装过程中不应破坏建筑物的承重结构以及建筑物内已有的水、电、燃气等管线。
- 请勿在家用电器安装现场进行金属焊接与切割作业。
- 在本产品安装完成之前，请勿插入电源，否则会引起故障。
- 本产品内的残留水冻结时，请将本产品放置到温暖的房间内，待融化后再进行安装。
- 请确保卫生间墙面、地面施工已完成。
- 请确保本产品的“本体部”和“便器部”均已入手后，再开始安装。
- 本产品已进行通水检查，取出产品时可能会有少量残留水滴流出，并非故障。
- 本产品坑距为 305 mm/400 mm，请确保适用于您的卫生间。
- 安装所需工具及材料：锯子、铅笔、卷尺、水平尺、电钻、铁锤、管钳、活动扳手、内六角扳手（3 mm）、十字及一字螺丝刀、防护眼镜、软布、生料带、防水胶、玻璃胶和压胶枪等。

保养注意事项

- ◆ 以下洗涤剂对产品的金属、塑料等部分会有腐蚀作用，可能会引起故障，请勿使用。
 - 酸性、碱性洗涤剂
 - 含研磨剂的洗涤剂
 - 汽油稀释剂
 - 工业洗涤剂
- ◆ 维护前，应从插座上拔下插头或通过其他等效方式断开电源，并等待家用电器冷却至室温。
- ◆ 定期点检（每 5 年）委托专业人员
请委托售后服务进行点检（有偿服务）。对于使用时间较长的产品，即使在使用上没有故障，也需要进行定期点检，以确保安全。

提示

- 清洗便器时请勿将洁厕剂沾到便器以外部位上。另外，挥发性气体对产品的金属、塑料等部分有伤害，请尽量用较短时间清洁便器。
- 在潮湿环境下使用时，请用换气扇等及时排出湿气。（以免产品发生故障。）
- 为防止卫生间内部与产品排水管内产生压力差而导致便器冲水时水花飞溅或有臭气从排水管逆排而出，请打开窗户确保充分通风。
- 请勿使用含有研磨剂的刷子或金属刷子。

安装方法

步骤 1

产品本体的安装

1. 将接插件从卡套内取下。剪断捆扎带（请勿损伤导线），取下接地端子板并除去塑料护盖

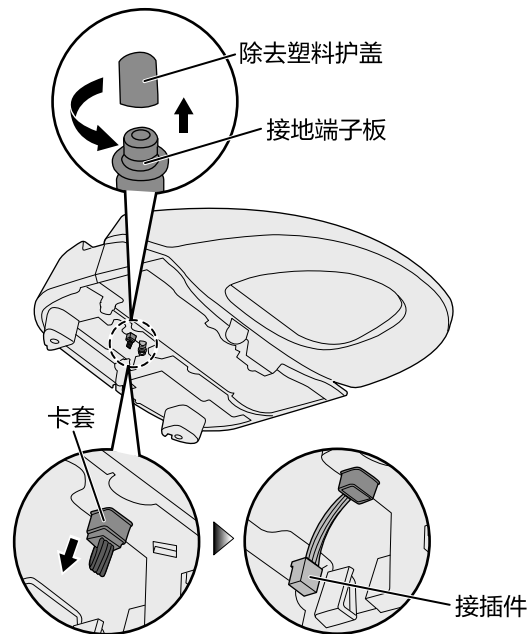

2. 连接接地端子板和接插件

注意：若不正确安装接地端子板会造成严重漏水。

1. 将本体如下图所示放置到便器上后，将接地端子板连接到冲洗阀连接部

① 如图将接地端子板的 O 型圈侧笔直插入冲洗阀连接部。（若不笔直，则可能损坏 O 型圈。）

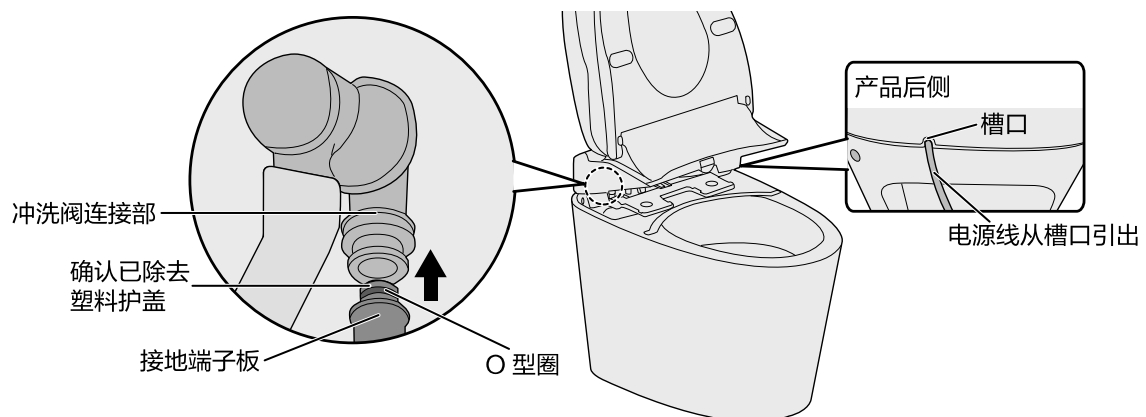

注意

- 出厂时上图处装有 O 型圈，请确认没有脱落、移位。
- O 型圈不可附着灰尘。（以免漏水。）
- 将本体放置到便器上时，请务必如上图所示将电源线从指定槽口处引出。（以免夹伤电源线。）

安装方法 (续)

步骤 1

产品本体的安装 (续)

- ② 如图将快速卡扣正确插入连接部到底 (直到听到“啪”一声)。

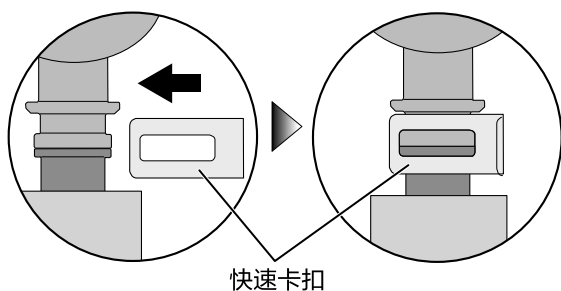

- ③ 一边握住接地端子板, 一边轻轻转动快速卡扣 确认转动时没有障碍。
● 若转动时有障碍, 说明尚未安装正确。

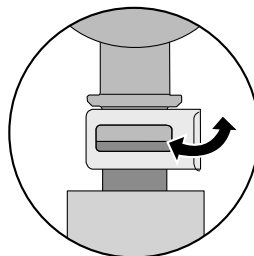

请务必确认

- 确认快速卡扣是否已切实固定。
- 轻轻拉动接地端子板, 确认接地端子板不会脱离本体。

2. 连接接插件

- 注意要插到底, 直到听到“啪”一声

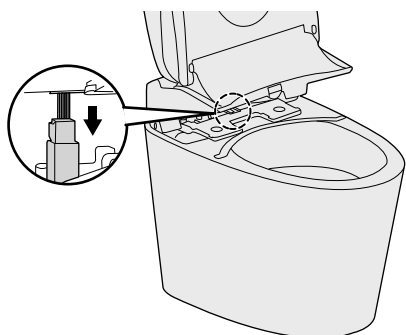

3. 将本体跟便器对齐后放平, 再将本体向后推入到底

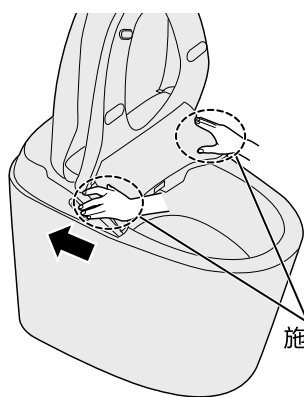

施力位置

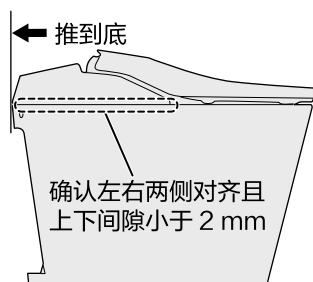

推到底

确认左右两侧对齐且上下间隙小于 2 mm

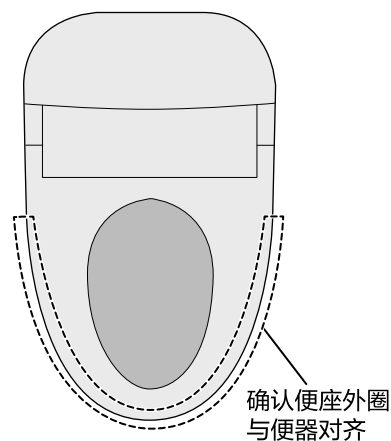

确认便座外圈与便器对齐

4. 本体推到位后, 安装本体固定螺栓

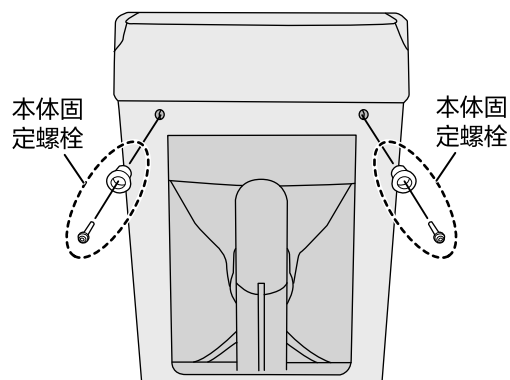

本体固定螺栓

本体固定螺栓

安装方法 (续)

1. 关闭自来水总阀。
2. 将地面下水管沿完工地面锯断，并去除下水管周围的污物。
3. 如右图所示测量坑距，确认所购便器适用。

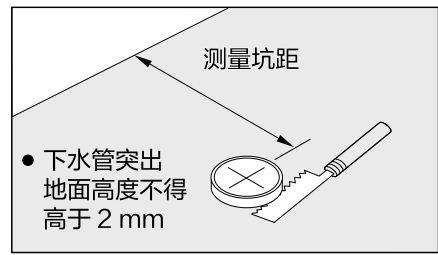

4. 如下图所示，用铅笔在地面上作 2 个钻孔标记。在标记位置处各钻直径为 10 mm、深度为 55 mm 的安装孔，将膨胀管埋入安装孔内。(影响防水层时，请用防水胶等修补)

关于 a 处尺寸：
 305 mm 坑距时：a=215
 400 mm 坑距时：a=313

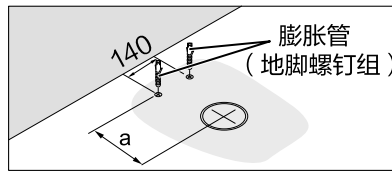

5. 安装油泥

如下图所示安装油泥 (注意下水侧和非下水侧对应的位置)

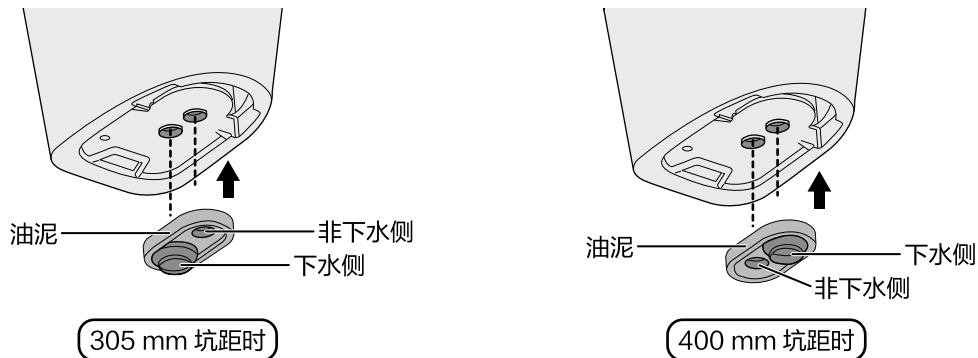

6. 放置便器

将油泥下水侧对准地面排污口，轻轻放下便器并适当调整位置使之配合充分。

要求

- 为防止被便器压住以及方便施工，放下便器时请注意将进水软管和电源线露在外侧。

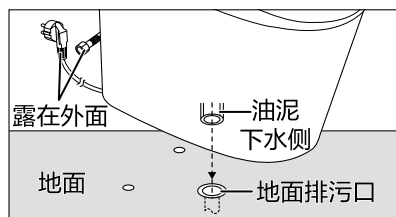

7. 如下图所示，将塑料垫片的平滑面朝上，套在六角螺钉上，然后将六角螺钉插入膨胀管中拧紧，再盖上装饰盖。

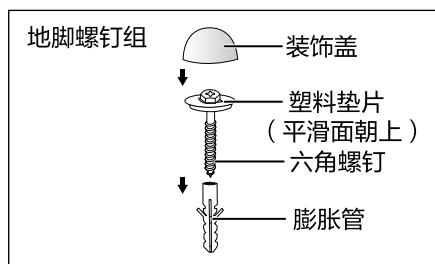

安装方法（续）

步骤 3

进水阀和进水软管的安装

1. 确认自来水总阀已关闭

2. 拆除墙面供水管上的旧进水阀，再安装产品附带的新进水阀

要求

- 安装时应在进水阀的进水口上缠绕适量的生料带。（以免漏水。）
- 安装完成后，进水阀的出水口应朝向易安装进水软管的方向。

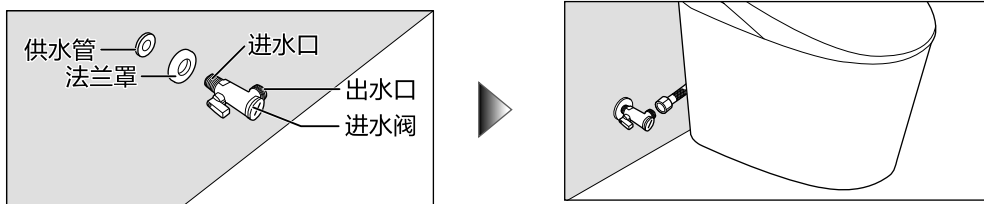

3. 将进水软管安装在进水阀上

要求

- 安装进水软管时不可使用生料带。（以免生料带夹在垫片上，导致漏水。）
- 安装时应保持进水软管平顺，避免过度扭曲、折弯、拉伸。（以免供水不畅或漏水。）

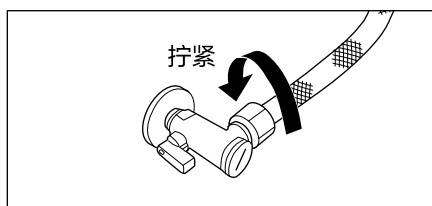

4. 确认无漏水

- ① 关闭进水阀（出厂状态为“开”）

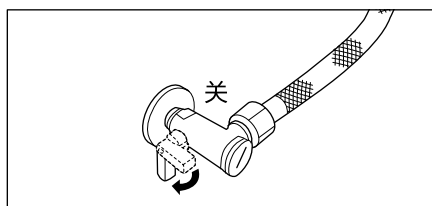

- ② 打开自来水总阀，再缓慢打开进水阀，确认各连接部无漏水。

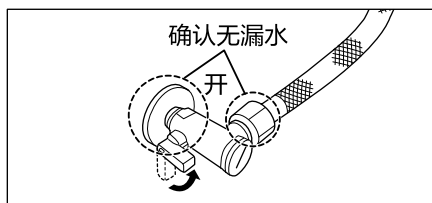

提示

- 进水阀难以拧动时，可借助扳手等工具。

安装方法（续）

步骤 4 试运行

1. 确认自来水总阀和进水阀已打开，确认电源插头已插上（电源指示灯亮灯）

2. 打开便盖，用力按下本体操作部上的 **测试** 2 秒以上

- 漏电测试功能动作，电源被切断。
（漏电指示灯亮灯，电源指示灯熄灭）

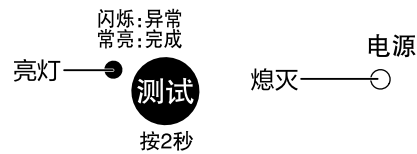

3. 拔下电源插头（漏电指示灯熄灭）

闪烁:异常
常亮:完成

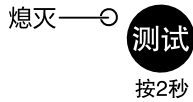

4. 等待 5 秒钟后插上电源插头
（电源指示灯闪烁约 5 秒钟后，转为常亮。）



5. 在便座下方铺上塑料薄膜等

6. 按下本体操作部上的 , 确认便器周围无水渗出

- 初次冲水时受管道内气压影响，可能产生飞溅现象，并非故障。

7. 插上电源插头（第 4 步）5 分钟后，用手触摸便座，
确认便座已变暖。若便座未变暖，请按下 **座温开/关**
（电源指示灯闪一次），再等待 5 分钟，确认便座已变暖

8. 取下塑料薄膜

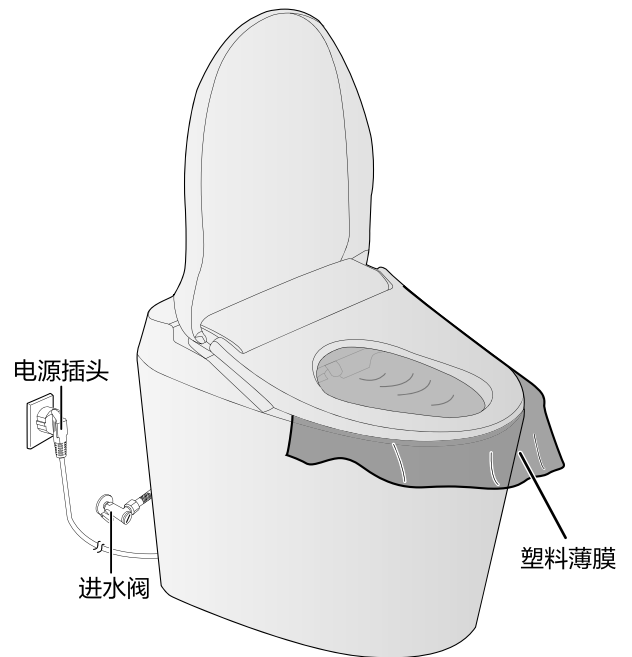

安装方法（续）

步骤 5

便器加固

■ 试运行正常后，须对便器进行加固。

- 用玻璃胶填补便器跟地面之间的缝隙，使其更为美观、牢固。

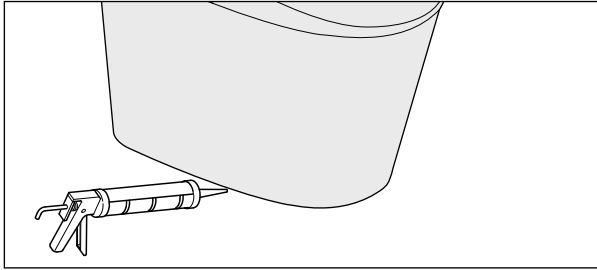

安装后请注意：

- 有可能发生冰冻或长期（1周以上）不使用时，请放去水。（第 20 页）



警告

请勿将香烟等燃烧物接近产品

（以免引起火灾。）

请勿错误使用电源线和电源插头

- 请勿损坏电源线、电源插头
例如：划伤、加工、靠近高温处、强行折弯、扭曲、拉伸、压放重物、捆扎
- 请勿使用破损的插头或松动的插座
- 请勿用湿手插拔电源插头
（以免触电或引起火灾。）

不应从带插座的灯头上引接电源供给家用电器

使用者不应自行改变低压断路器或剩余电流动作保护器的设定值

使用者不应以普通导体或超出规定电流容量的熔断体替换家用电器和电源的熔断体



请勿将水或洗涤剂泼洒在本体及电源插头上

（以免触电或因短路引起火灾。）

请勿与自来水管以外的管道连接在一起

（以免引起膀胱炎、皮肤炎症等。）
（以免因腐蚀或附着异物而导致漏水。）

使用者不应自行拆卸家用电器，不应变更内部接线、部件和保护装置

（以免触电、起火以及因异常动作导致受伤。）

→需修理时请联系售后服务。

本产品不应在易燃易爆物品附近或类似环境中使用

从插座上拔下插头时，不对电源线施加拉力

延长线电源插座所接家用电器的总额定电流值，不应超过原固定插座或线路的额定电流值

器具不打算由存在肢体、感官或精神能力缺陷或缺乏使用经验和知识的人（包括儿童）使用，除非有负责他们安全的人对他们进行与器具使用有关的监督或指导



须正确使用电源线和电源插头

- 须单独使用额定 10 A·交流 220 V 的插座
- 使用过程中, 请将家用电器的电源插头完全插入电源插座中, 并保持电源插头与插座接触良好
- 须定期除去电源插头上的灰尘
- 当需要使用延长线电源插座时, 请使用符合国家标准要求的延长线电源插座 (以免触电或引起火灾。)

以下人群使用时, 须将便座的温度调到“低”或“关”

- 小孩、年长者、皮肤柔弱者、皮肤感觉迟钝者、自己无法进行温度调节者、服用了催眠药 (安眠药、感冒药) 者、醉酒、极度疲劳者 (以免因便座和皮肤某处长时间接触, 导致低温灼伤。)

产品出现异常噪声、异常气味、异常高温或故障时, 请立即停止使用, 关闭开关, 断开电源。同时关闭进水阀

- 本体或便座有裂痕或破损
 - 有异常声音或焦味
 - 拉动电源线时, 电源时通时断
 - 电源插头或电源线发热异常
 - 本体或操作部发热异常 (以免冒烟、起火或触电。)
- 请立即委托售后服务进行检修。

接受化疗、免疫缺陷等因免疫力极度低下而接受治疗者, 使用前请咨询医生 (以免给身体造成较大伤害。)

须按照使用说明书安装、使用、保养 (以免触电、漏水或引起火灾。)

安装时须使用产品附带或指定的部件 (以免触电、漏水或引起火灾。)

电路施工应遵守当地布线规程 (以免触电或引起火灾。)

应照看好儿童, 确保他们不玩耍本产品 (以免触电、受伤或引起火灾等。)



⚠ 注意



请勿使用蛮力关闭便座

(以免因破裂而受伤。)

请勿从开口部插入针棒等金属物品

(以免触电。)

请勿靠在便盖上

(以免因便盖破裂而摔倒、受伤。)

请勿坐在便盖上或施加冲击力

(以免摔倒或因破裂而受伤。)

便器松动时请勿继续使用

(以免漏水、摔倒或因破裂而受伤。)

请勿向便器中投入硬物

(以免因便器破损而造成漏水。)

请勿向便器内冲入新闻纸、纸尿裤、妇用卫生巾等容易堵塞的物品

(以免便器堵塞, 污水溢出。)

请勿向便器中注入热开水

(以免因便器破损导致受伤或漏水。)

请勿用重力撞击陶瓷

(以免破损漏水。)

请勿在 0 °C 以下环境中使用

(以免因冰冻导致产品破损而漏水。)

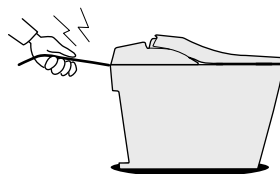

取出进水过滤器时请务必先关闭进水阀

(以免漏水。)

进水过滤器一旦取出后, 重新装上时须切实拧紧

(以免漏水。)

须预防冻结 (第 20 页)

(以免因冻结导致配管或本体内部破损而导致漏水。)

→ 进行排水, 防止冻结。

长期不使用时须将本体内的水排出 (第 20 页)

(以免因水变质引起皮肤炎症。)

须确认漏电保护器的动作 (第 22 页)

(以免在漏电保护器有故障的情况下使用本产品而导致发生漏电时触电。)

→ 发生故障时请联系售后服务。

便盖、便座开闭时请小心手指等 (防止夹到)

(以免夹到受伤。)

移动或安装产品时须手持便器

(以免因手持便座或便盖而使其脱离产品, 导致受伤。)

便器堵塞时, 请务必疏通后再冲水

(以免因堵塞时冲水而导致污水溢出。)

水管安装等应按照当地条例规定进行

(以免漏水。)

须确保安装地面水平、平整

(以免漏水。)

各部位名称及附属品



※1 关于便座上表面的抗菌效果	
中国	部件名称：便座上表面 技术指标：抗菌率 > 99% (详见第三方检测报告) 试验所用的污染物种类 ^{※2} ：金黄色葡萄球菌金黄亚种、大肠埃希氏菌
日本	实验机构：石塚硝子株式会社抗菌试验所 实验方法：JIS Z 2801 抗菌方法：树脂中掺入抗菌剂 (含银玻璃微晶体) 实验结果：耐水处理 2.0 以上 耐光处理 2.0 以上

※2:以第三方检测报告为准。

各部位名称及附属品 (续)

附属品

• 请确认附属品是否齐备

	序号	部件		数量
本体部包装箱内	1	使用指南		1
	2	进水阀		1
	3	本体固定螺栓组	快速卡扣	1
			本体固定螺栓	2
便器部包装箱内	4	油泥		1
	5	法兰罩		1
另附 (由售后服务另行无偿提供)	6	地脚螺钉组	六角螺钉	2
			塑料垫片	2
			装饰盖	2
			膨胀管	2

尺寸图

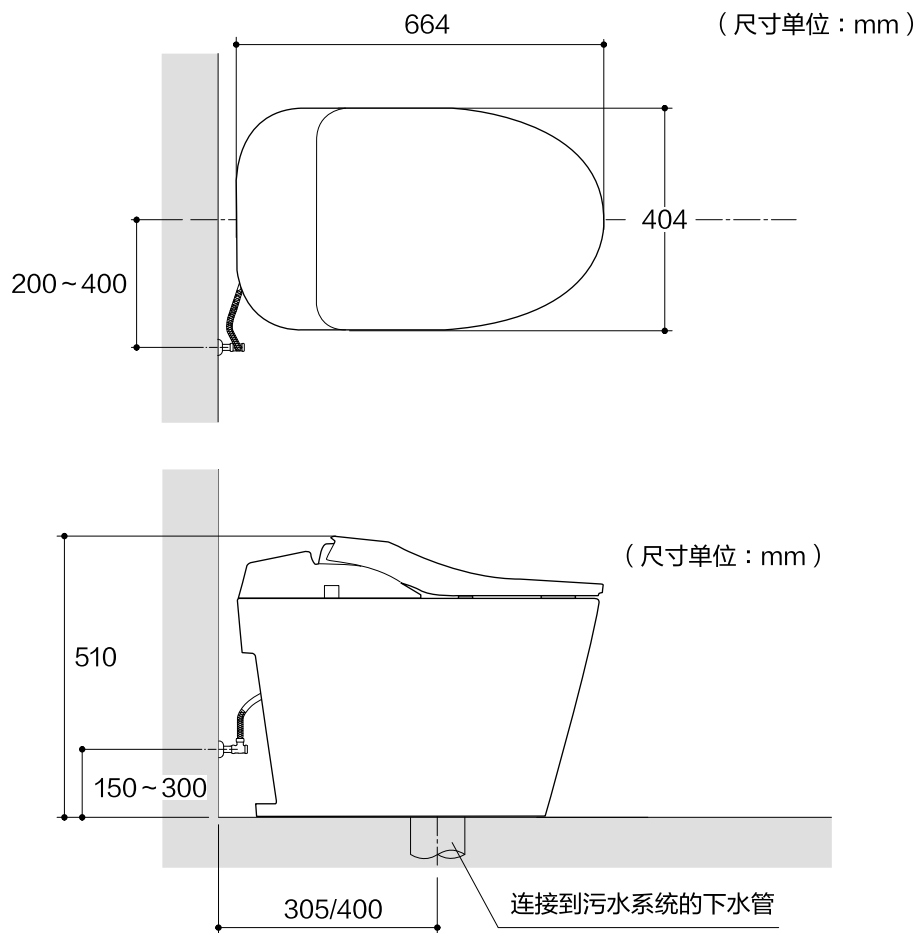

使用前请确认

本产品安装完成后长期不使用的，之后初次使用时，请务必确认以下内容。

确认电源指示灯是否亮灯

- 本体操作部的电源指示灯亮灯时，为可使用状态。

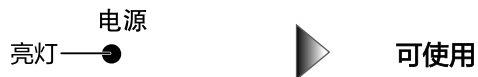

- 本体操作部的电源指示灯不亮，本体操作部的漏电指示灯亮灯时，请拔下电源插头，5 秒钟后再重新插上。

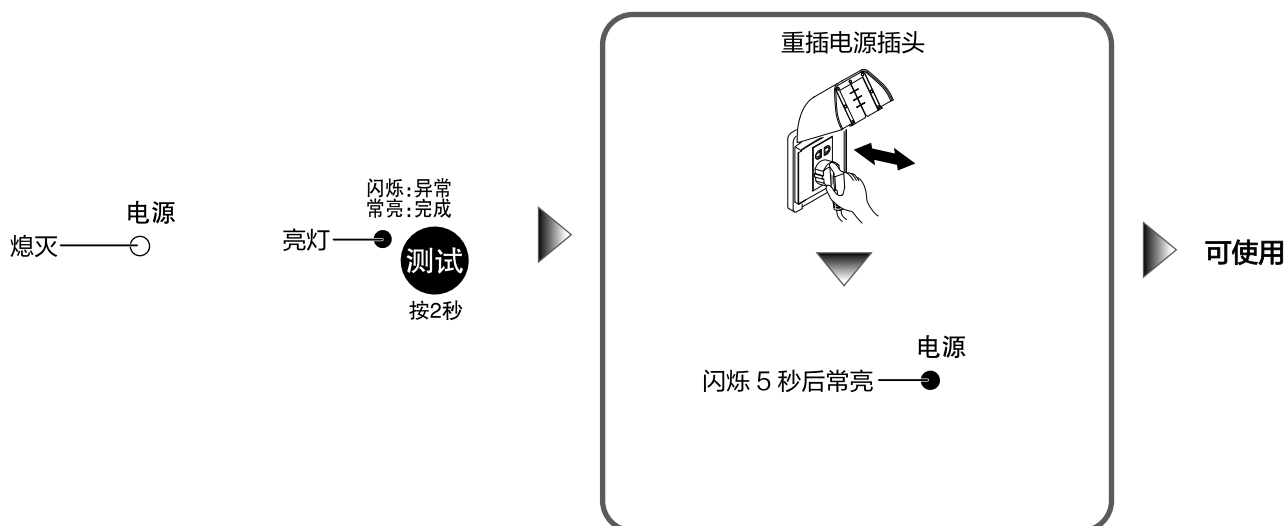

提示

- 按下漏电测试按键 2 秒以上时，漏电指示灯会亮灯。(第 22 页)
- 重插电源插头后电源指示灯仍不亮，或电源指示灯和漏电指示灯同时闪烁时，请联系售后服务。

按下本体操作部的 ，确认供水正常（进水阀已打开）

- 初次冲水时受管道内气压影响，可能产生飞溅现象，并非故障。

基本使用方法

进入

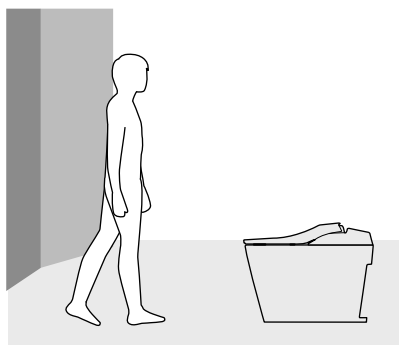

使用

打开便盖，坐下。

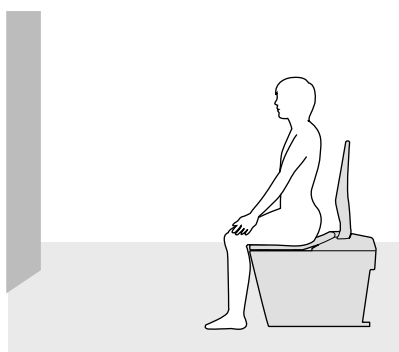

离开

- 离座后，便器开始自动冲水。（第 18 页）
（着座时间若少于 10 秒，便器不会自动冲水。）
- 使用完毕后请关上便盖。

站立小便时

小便后按下本体操作部上的  冲洗便器。

- 站立小便时，便器不会自动冲水。

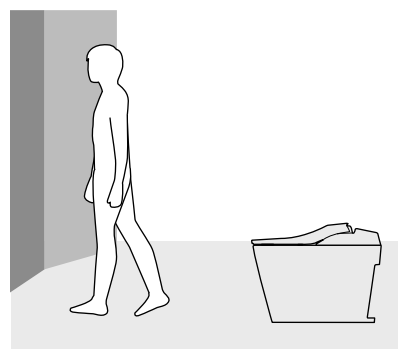

具体使用方法

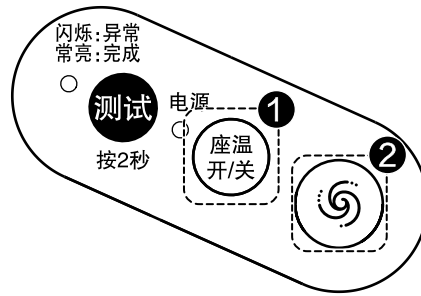

1

座温开 / 关

重复按下 , 打开 / 关闭便座加热功能。(出厂设定为“开”)

电源指示灯闪 1 次: 打开便座加热功能;
电源指示灯闪 2 次: 关闭便座加热功能。

2

便器冲水 (手动)

按下本体操作部的 , 冲洗便器。

着座润壁

启用着座润壁功能后, 每次着座开关导通时, 便器会自动冲出少量水湿润便器内壁, 使污物不易附着。
(出厂设定为“开”)

■ 不想使用着座润壁功能时, 按住  5 秒以上。

电源
 闪 2 次

■ 想恢复着座润壁功能时, 再次按住  5 秒以上。

电源
 闪 1 次

日常保养（便器内侧 / 产品表面）

◆ 请定期进行日常保养。每次日常保养完成后，请将残留在便座上的水滴擦干。（以免着座开关误动作。）

便器内侧（必要时）

1. 拔下电源插头
2. 用厕刷、洁厕剂（中性）去除污渍
3. 插上电源插头

提示

- 请勿使用含有研磨剂的刷子或金属刷子。

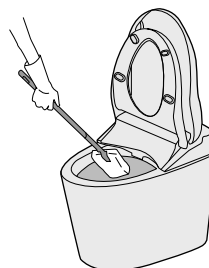

产品表面（必要时） （便器外侧、便座、便盖等）

1. 拔下电源插头
2. 用浸水后再拧干的软布拭去产品表面的污渍，
确保着座感应区域无水滴残留
 - 请勿用水淋洗。（以免发生故障。）
 - 请勿使用干布或纸巾擦拭。（以免划伤产品。）
3. 插上电源插头

■ 难清洁的污垢可用稀释过的洗涤剂（中性）来擦拭

提示

- 本体或便座上附着尿液时，请及时擦去，否则可能会被染成粉色或茶色等。

预防冻结 · 长期不使用时

■ 下述情况时请将进水过滤器中的水放掉

- 寒冷地区进水过滤器内的水可能冻结时：不放水会造成冻结、漏水。
- 搬家等移动产品时：不放水可能造成本体中漏水，引起故障。
- 将产品安装在别墅等不长期使用的屋宅中时，也请在离开前放出残留水。

1. 确认进水阀已关闭

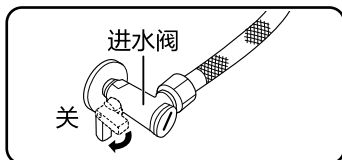

- 按下本体操作部上的  确认不会有水冲出（确实已停止进水）。

2. 再拔下电源插头

3. 用一字螺丝刀打开并取出进水过滤器（下方放上脸盆等以便接水）

- 进水过滤器上有污垢时，请用牙刷刷洗。
- 取出进水过滤器后，应将其过滤网朝上放置，避免 O 型圈上沾上灰尘。
(以免因 O 型圈上沾有灰尘而导致漏水，不小心沾上灰尘时请用水冲洗干净。)

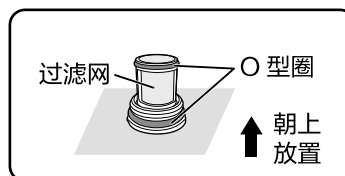
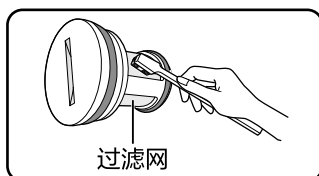
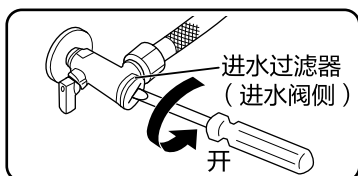

4. 将进水过滤器装回原位并拧紧

- 提示** • 进水过滤器若未完全拧紧会引起漏水。

再使用时

■ 水放掉后想再次使用时，请按照以下步骤确认能否正常使用。

1. 打开进水阀，使水进入，并确认进水过滤器处无水漏出
→若有漏水，请拧紧进水过滤器
2. 在便座下方铺上塑料薄膜等
→以免水飞溅。
3. 插上电源插头
 - 本体操作部上的电源指示灯闪烁约 5 秒后，转为常亮状态。
 - 本体操作部上的电源指示灯不亮时，请重插电源插头。

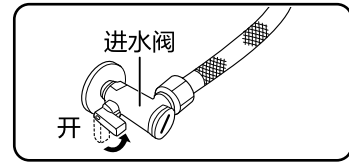

4. 插上电源插头 5 分钟后，用手触摸便座，确认便座已变暖。若便座未变暖，请按下 ，再等待 5 分钟，确认便座已变暖。

5. 取下塑料薄膜



定期点检

漏电保护器的点检 每月 1 次（用户自行点检）

为防止漏电引起触电，请进行点检。
若不点检，发生异常时有可能引起触电。

1. 用力按下本体操作部上的  2 秒以上

- 确认本体操作部漏电指示灯是否亮灯。

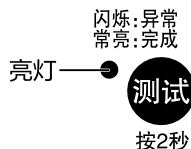

2. 拔下电源插头

- 确认本体操作部上的漏电指示灯是否熄灭。

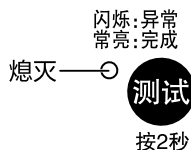

3. 等待 5 秒钟后插上电源插头

- 本体操作部上的电源指示灯闪烁约 5 秒钟后，转为常亮。

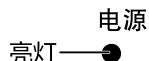

非点检时，请勿按下漏电测试按键。有异常时，电源指示灯和漏电指示灯会同时闪烁。请立即拔下电源插头，然后联系售后服务。

进水软管、本体相关的点检 每月 1 次（用户自行点检）

若不点检，发生异常时有可能引起漏水。

1. 确认是否有松开、刮伤、破损的地方
 - 确认进水软管是否松开，是否有刮伤或破损。
2. 确认是否有漏水
 - 确认进水软管和本体周围有无漏水。

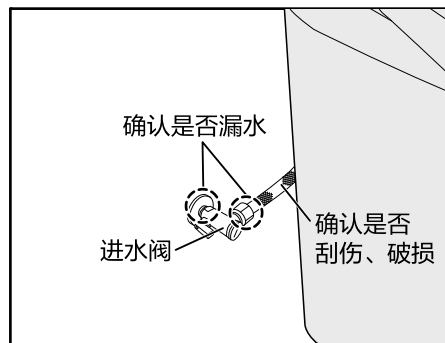

发生异常情况时，请立即拔下电源插头并关闭进水阀，然后联系售后服务。

定期点检 每 5 年（委托专业人员）

请委托售后服务进行点检。对于使用时间较长的产品，即使在使用上没有故障，也需要进行定期点检，以确保安全。产品使用 10 年以上时，请考虑购买新机进行替换。

常见问题

便器堵塞时怎么办？

- 请用疏通工具进行疏通。
- 还是无法疏通时，请委托管道疏通业者疏通。

停水停电时怎么办？

- 请用水桶等工具接水冲洗便器。
- 请拔下电源插头。（以免出现异常报警。）

便盖、便座可套上布套吗？

- 不可以。
- 若使用便座布套，可能造成着座开关无法正常动作。
- 若使用便盖布套，会引起故障。

故障判断

■ 在委托修理前，请按此表进行确认。进行以下处理后仍无法修好，或出现此表以外的现象，请联系售后服务。

故障现象		检查部位、原因、对策	参照页
指示灯	本体操作部上的电源指示灯不亮	▶ ● 本体操作部上的漏电指示灯是否点亮了？ → 拔下电源插头，5 秒钟后再重新插上。	16
	刚通电时电源指示灯闪烁	▶ ● 产品进行自检时会闪烁约 5 秒钟，其后转为常亮。并非异常。	16
便座	便座冷	▶ ● 是否将座温开 / 关设为“关”了？ → 请打开座温开 / 关。	18
便器	便器无法冲洗 冲洗水量弱 便器水封水量少 便器冲洗水未冲成一圈	▶ ● 进水阀是否关闭或打开不充分？ → 请充分打开进水阀。 ● 是否正停电或停水？ → 请用水桶等工具接水冲洗。 ● 进水过滤器堵塞？ → 请清洁进水过滤器。 ● 自来水管压力过低？ → 管道压力恢复后即可正常使用。	21 — 20 —
	便器无法自动冲水	▶ ● 着座时间少于 10 秒？ → 自动冲水功能的启动条件为着座超过 10 秒以上。	17
	便器冲洗声大、水势强劲，造成飞溅	▶ ● 自来水管压力过高？ → 请将进水阀略微关小。	—
声音	插拔电源插头时，本体发出“咔嚓”的声音	▶ ● 这是继电器通断时发出的声音，并非异常。	—
着座润壁	着座润壁无法启动	▶ ● 未开启此功能？ → 请开启着座润壁功能。 ● 距离上回离座时间少于 60 秒？ → 着座润壁功能再次启动的条件为距离上回离座时间 60 秒以上。	18 —
其他	连接部有漏水现象	▶ ● 连接部未拧紧？ → 请切实拧紧。 ● 连接部有异物卡入？ → 请清除异物。	7 —

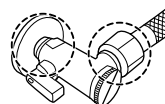

出现以下情况时，请务必与维修点联系。

- 重插电源插头后，本体操作部的电源指示灯仍在闪烁。（请拔下电源插头）
- 重插电源插头后，本体操作部的电源指示灯仍不亮。
- 发生冒烟、或声音异常时。（请拔下电源插头）

■ 电器电子产品中有害物质的名称及含有信息表

产品中有害物质的名称及含有的信息表										
部件名称	有害物质									
	Pb	Hg	Cd	Cr (VI)	PBBs	PBDEs	DBP	DIBP	BBP	DEHP
外壳部件	○	○	○	○	○	○	○	○	○	○
内部塑料部件	○	○	○	○	○	○	○	○	○	○
电气元器件及控制部件	×	○	×	○	○	○	○	○	○	○
金属部件	×	○	○	○	○	○	○	○	○	○
安装配件	×	○	○	○	○	○	○	○	○	○

注1：○：表示该有害物质在该部件所有均质材料中的含量均不超出电器电子产品有害物质限制使用国家标准要求。
 ×：表示该有害物质至少在该部件的某一均质材料中的含量超出电器电子产品有害物质限制使用国家标准要求。
 注2：以上未列出的部件，表明其有害物质含量均不超出电器电子产品有害物质限制使用国家标准要求。
 (表中标有“×”的所有部件都符合欧盟 RoHS 指令，或因全球技术发展水平限制而无法实现有害物质的替代)

■ 产品上制造编号的含义根据以下示例进行说明

示例 241A0Z00001：表示该产品 2024 年 1 月制造，生产序列号为 A0Z00001

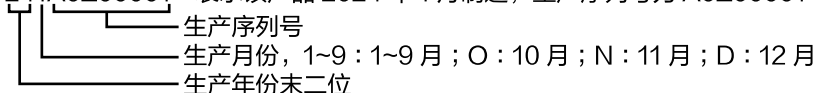

■ 产品的废弃和回收请遵守国家相关法律法规，不当利用或者处置可能会对环境和人体健康造成影响。

■ 产品能效水效等级说明

本产品符合 GB 38448-2025《智能坐便器能效水效限定值及等级》规定，具体详见粘贴在产品上的水效标识。

规格

项目	型号	CHGHD9WSC
进水方式		管道直接进水方式
额定规格	适用电源	220 V, 50 Hz
	额定功率	51 W
加热便座	标准表面温度	约 38 °C (关: 室温)
	安全装置	温度保险丝、限温装置
其他安全装置		漏电保护器、着座开关
使用水压范围		0.1 MPa (流动时) ~ 0.75 MPa (静止时), 并且流量不低于 25 L/min
使用温度范围		5 °C ~ 35 °C (进水温度) 0 °C ~ 40 °C (环境温度)
标准尺寸 (长 × 宽 × 高)		664 mm × 404 mm × 510 mm
产品重量 (净重)		本体部: 2.8 kg 便器部: 见便器部包装箱

保修和售后服务

- 产品的购买、使用、修理等内容可咨询本公司售后服务部门。
- 产品的保修细则详见另附的《保修证》。
- 委托修理时
确认了“常见问题”和“故障判断”(第 23 ~ 24 页)后仍无法正常使用时, 请拔下电源插头, 联系本公司售后服务部门并告知产品名称、型号、购买日期和详细故障状况。

松下家居科技(杭州)有限公司

浙江省杭州市钱塘区白杨街道松乔街 2 号 4 幢

原产地: 中国

邮编: 310018 售后服务电话: 4008-220-076

中文网址: <https://panasonic.cn>

© Panasonic Housing Solutions (Hangzhou) Co., Ltd. 2025 - 2026